

Штекерные соединения для всего мира

AMAXX® YOUR INDUSTRY!



RUS

ШТЕКЕРНЫЕ СОЕДИНЕНИЯ ДЛЯ ВСЕГО МИРА.

КРАТКО О ТОМ, КТО МЫ И ЧЕМ ЗАНИМАЕМСЯ:

МЫ - СПЕЦИАЛИСТЫ ПО ШТЕКЕРНЫМ СОЕДИНЕНИЯМ.

НАША ЦЕЛЬ: ПРЕДЛОЖИТЬ ЛУЧШЕЕ РЕШЕНИЕ, В ЛЮБОЕ ВРЕМЯ, В ЛЮБОМ МЕСТЕ.



„Компетентность, энтузиазм и качество. Вот что означает бренд MENNEKES.“

Michael Büenefeld

Управляющий директор
Маркетинг и продажи



„Локализованный сервис, доступность, компетентность, отличные продукты и желание обеспечивать идеально подходящими решениями являются для MENNEKES ключевыми факторами успеха на международных рынках. Вот то, что мы поставляем в более чем 80 стран мира.“

Karsten Hauck

Директор по международным продажам



„На международных рынках мы заслужили доверие наших клиентов благодаря нашей постоянной поддержке, прекрасному сервису и гибкости предлагаемых решений, основанных на нашем опыте.“

Andrea Garte

Директор по международным продажам



„Имея высоко мотивированную команду специалистов и менеджеров, MENNEKES имеет неоспоримый опыт предоставления высочайшего уровня обслуживания для широкого круга клиентов.“

Frederico Ferreira

Директор по международным продажам



„Интернационализация имеет жизненно важное значение для MENNEKES. Привлечение новых клиентов является столь же важной задачей, как и сохранение отношений с существующими клиентами.“

Miriam Richard

Менеджер по продажам в странах Латинской Америки и Пиренейского полуострова



„Являясь надежным партнером для наших клиентов, мы пропагандируем открытость, честность и доверие, основанное на взаимном уважении. Инновационные продукты и индивидуальный подход являются основой долгосрочных партнерских отношений.“

Arda Tünay

Менеджер по продажам в странах Африки и Среднего Востока



„Высококачественные продукты, представленные глобально, но с учетом местной специфики, являются основой и фундаментом марки Меннекес.“

Jörg Schneider

Менеджер по продажам в Азиатско-Тихоокеанском регионе

У вас есть особые пожелания и требования? Обращайтесь к нам, мы проконсультируем Вас и, в случае необходимости, создадим для Вас индивидуальное решение.

О нас

Контактные лица и региональные	4 - 5
Наша компания	6 - 9



Розетки

Настенные розетки, винтовое соединение	12 - 14
Настенные розетки, с выключателем и блокировкой, с защитой Серия СЕРЕХ	15 - 18 19
Панельные розетки	20 - 22
Панельные розетки, с выключателем и блокировкой	23



Вилки и кабельные розетки

Вилки	26 - 27
Настенные приборные вилки	28
Панельные приборные вилки	29 - 30
Вилки для определения порядка чередования фаз	31
Вилки - фазоинверторы	32
Приборные вилки-фазоинверторы	33
Кабельные розетки	34 - 35



Комбинации розеток

AMAXX®, Информация о продукции	42 - 48
AMAXX® - Комплектующие	49
Комбинации с высокой химической стойкостью, из материала AMELAN	50 - 51
Подвесные комбинации AMAXX®	52 - 53
Мобильные AMAXX®	54
AirKRAFT, ЗKRAFT, DELTA-BOXES и колодки с розетками Скрытого монтажа. Информация о продукции.	56 - 58 59
EverGUM Корпуса из твердой резины	60 - 61
Переносные распределительные устройства	62 - 63



Специальные вилки и розетки

SCHUKO®, соответствующие стандартам разных стран	64 - 66
7-ми полюсные вилки и розетки	67 - 69
Вилки и розетки на низкое напряжение	70 - 71
Вилки и розетки для участков с горючей пылью (зона 22), выключатели нагрузки	72 - 73
Вилки и розетки 200 А - 400 А	74 - 75
Энергия и данные	76 - 80
Специальные вилки и розетки для рефрижераторных контейнеров	81 - 85
Вилки и розетки для кемпингов	86
Вилки и розетки для военной промышленности	87 - 88
Специальные вилки и розетки, для театров, ТВ и концертной техники	89 - 93



Сервис

Ссылки на объекты	94
Предписания по подключению	95 - 103
Чертежи и размеры	104 - 116
Поиск изделия по номеру артикула	117 - 119



Центральный офис и склад в Санкт-Петербурге

ООО ХЕНЗЕЛЬ + МЕННЕКЕС Электро

Пр. Энгельса д. 27
194156 г Санкт-Петербург

Генеральный директор
Антон Алексеев

Руководитель отдела по работе с
клиентами
Оксана Артеменко

Менеджер по работе с клиентами,
специалист
по маркетингу и рекламе
Юлия Галушко

+7-812-677-04-53
+7-965-761-95-72
a.alexeev@hensel-mennekes.ru

+7-812-677-04-53
+7-965-761-95-71
oxana.artemenko@hensel-mennekes.ru

+7-812-677-04-53
+7-965-761-95-70
julia.galushko@hensel-mennekes.ru

Менеджер проектов
Богдан Александров

+7-812-677-04-53
+7-965-073-75-53
projects@hensel-mennekes.ru

Региональные представители

Для контакта с региональным представителем, пожалуйста отправьте электронное письмо по нижеуказанному адресу, или в головной офис в Санкт-Петербурге на адрес info@hensel-mennekes.ru.

1	4	7	9
Санкт-Петербург, СЗФО	Ростов-на-Дону, ЮФО	Регион Пермь/Коми	Новосибирск, СФО
Николай Самойлов north-west@hensel-mennekes.ru	Павел Колесник south@hensel-mennekes.ru	Виктор Шимяков perm@hensel-mennekes.ru	Андрей Шемелин novosibirsk@hensel-mennekes.ru
2	5	8	10
Москва, Московская область	Нижний Новгород, ПФО, ЦФО	Екатеринбург, УРФО	ДФО
Юрий Смирнов nishni-novgorod@hensel-mennekes.ru	Юрий Смирнов nishni-novgorod@hensel-mennekes.ru	Виктор Шимяков e-burg@hensel-mennekes.ru	Андрей Шемелин fareast@hensel-mennekes.ru
Менеджер проектов Дмитрий Александров projects2@hensel-mennekes.ru			
3	6		
Белгород, ЦФО	Казань, ПФО		
Александр Попов centralregion@hensel-mennekes.ru	Ильхам Гильмутдинов kazan@hensel-mennekes.ru		



Ценности,
традиции и
сплоченность.



Когда мой дед, Алоис Меннекес, получил в 1935-м году диплом электрика, он не знал, куда заведет его приверженность к электротехнике. На тот момент у него были идеи, которые он хотел реализовать на практике и запустить в производство.

Когда листаешь страницы нашего каталога, ощущаешь тот дух предпринимательства, который до сих пор продолжает жить в нас. Разнообразие наших продуктов говорит само за себя – мы по-прежнему с огромным удовольствием реализуем наши идеи в первоклассные продукты. Но успешные идеи редко появляются за закрытыми дверями. Мы прекрасно это понимаем, поэтому создаем наши продукты совместно с нашими клиентами. Благодаря этому, ассортимент нашей продукции на сегодняшний день состоит из более, чем 10000 различных продуктов. Это на много больше того, что мы можем показать в этом каталоге.

Компания МЕННЕКЕС была основана более 80-ти лет назад, и все это время она оставалась семейным бизнесом, под полным управлением и ответственностью членов семьи. Ответственность за компанию также означает ответственность за людей, которые трудятся в компании. Благодаря их опыту, знаниям, сплоченности и приверженности, они являются краеугольным камнем нашей компании.

Я горжусь тем, что имею возможность продолжить устоявшиеся традиции, будучи третьим поколением Меннекес.

Сейчас очень интересное время - время цифровой революции, которая многое изменит в ближайшие 10 лет. В мире, перегруженном информацией, МЕННЕКЕС хочет быть точкой отчета, эталоном качества, безопасности и функциональности, и мы вам это обещаем.

Благодарю Вас за веру в наши обещания. Оказывая нам доверие, вы поддерживаете нашу философию бизнеса.



Кристофер Меннекес
Управляющий директор



Алоис Меннекес (в центре) с учеником и помощником по дороге на работу



Вилки и розетки для тяжелых условий эксплуатации



Семья Меннекес (слева направо): Петра и Вальтер, Даниела и Кристофер, Майкл, и Стефан.

Присутствие

Мы есть везде, где есть наши клиенты. Мы обслуживаем наш локальный рынок в Германии из нашей штаб-квартиры в Кирххундеме и через наших торговых партнеров. Мы также присутствуем на всех важных международных рынках и осуществляем поддержку через наши представительства и офисы продаж. Вы должны быть уверены, что можете в любой момент положиться на МЕННЕКЕС, и это является мотивацией 1000 наших сотрудников по всему миру, которые своим ежедневным трудом демонстрируют приверженность к бренду МЕННЕКЕС.



Предприятие в г. Кирххундем



Дочерние предприятия

- Великобритания
- Индия
- Италия
- Китай
- Россия
- Сингапур
- США
- Франция

Офисы продаж

- Вьетнам
- Дания
- Индонезия
- Казахстан
- Малайзия
- Тайланд

Коммерческие агентства

- 15 в Германии
- 29 в Европе
- 46 за пределами Европы

Испытание на долговечность



К моменту, как наши новые продукты выходят на рынок, они уже прошли тест «на выживаемость». В нашей тестовой лаборатории все продукты подвергаются воздействию холода, жары, пыли и воды по многу раз. Только продукты, выдержавшие с честью эти испытания, достойны называться МЕННЕКЕС. Наша продукция сертифицирована согласно национальным и международным стандартам. Также, как и сама Компания: Наша международная система качества сертифицирована согласно DIN EN ISO 9001.

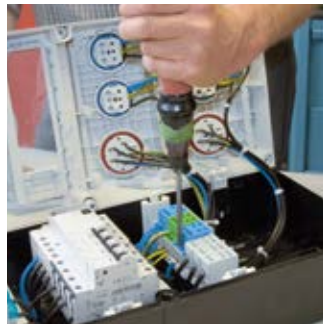

Только комбинация первосортного сырья и современных производственных инструментов и технологий гарантируют создание продуктов высочайшего качества.



Мы подтверждаем высочайшее качество нашей продукции с помощью нашей собственной тестовой лаборатории. Она была одобрена официальными органами сертификации (такими как VDE и т.д.), и будет использоваться для тестирования наших продуктов на соответствие стандартам.



Независимые тестирующие организации подтверждают, что наши продукты предлагают высочайший уровень безопасности, качества и удобства в эксплуатации.

Розетки – безвинтовые.

Розетки безвинтовые: Сертифицировано. Протестировано. Запатентовано.

TwinCONTACT:

Инновационная безвинтовая технология подключения для CEE розеток.

Легкий монтаж:

Просто вставьте проводники - надежный и безопасный контакт гарантирован. Сдвоенные клеммы с отдельными пружинами обеспечивают надежное подключение, даже для проводников разного сечения.

Розетки



Подходит для одно - и многожильных проводников (в последнем случае - с кабельными наконечниками или обработанные ультразвуковой сваркой). Поперечное сечение: для изделий 16 А: 1,5 - 4,0 мм² для изделий 32 А: 2,5 - 10,0 мм²



Промаркированные клеммы для безошибочного подключения.

Экономьте время.

Панельные розетки серии TwinCONTACT для монтажа в кабель-каналы, шкафы с розетками, распределительные шкафы ...

Розетки – винтовое соединение.

Винтовое соединение:

Классика.

Снимающаяся крышка для легкого доступа к монтажному пространству.

Все винты повернуты в одну сторону. Открытые клеммы видны через прорези в корпусе.



Важно то, что внутри...



Гнездовые контакты нового поколения. Контакт лучше усилий меньше! Уже скоро в составе всех устройств на токи 63 А и 125 А.

Очень важно обеспечить максимально возможный баланс между надежным смыканием контактов и легкостью их размыкания/замыкания. Нам удалось достичь этого с помощью X-CONTACT. Но, как X-CONTACT добивается такого эффекта, особенно при токах 63 А и 125 А? Если заглянуть внутрь контакта, становится видна техническая эстетика решения и принцип работы: Икс-образный продольный разрез в корпусе гнездового контакта и бороздки на внутренней стороне, дают такие преимущества как инновационность, простота, надежность и безопасность. Мы называем это Икс-принцип.

Благодаря упругому материалу гнездовых контактов, X-CONTACT обеспечивает простое и элегантное решение: контакт, благодаря продольным разрезам, работает как пружина – его элементы разжимаются при замыкании, благодаря чему, почти на 50% снижается усилие, необходимое для замыкания и размыкания контактов.

X-CONTACT – оригинальный и инновационный!

На практике X-CONTACT упрощает работу. Даже изделия на ток 125 А человек может замыкать и размыкать в одиночку, тогда как для разъединения разъемов с обычной системой контактов часто требуется два человека.

X-CONTACT – все гениальное - просто!

Иновационные

Простые

Надежные

Безопасные

Даже при частом замыкании и размыкании отсутствует износ контактов и следы усталости материала, в том числе при тяжелой эксплуатации. Благодаря особенностям конструкции гнездовых контактов грязь и поверхностная коррозия автоматически удаляются при замыкании и размыкании.

X-CONTACT – надежное решение!

Более высокий уровень безопасности эксплуатации обеспечивается облегченным процессом замыкания и размыкания контактов. Бороздки на внутренней стороне контактов, изготовленных из упругого материала, обеспечивают надежное смыкание.

X-CONTACT – вдвойне надежный!

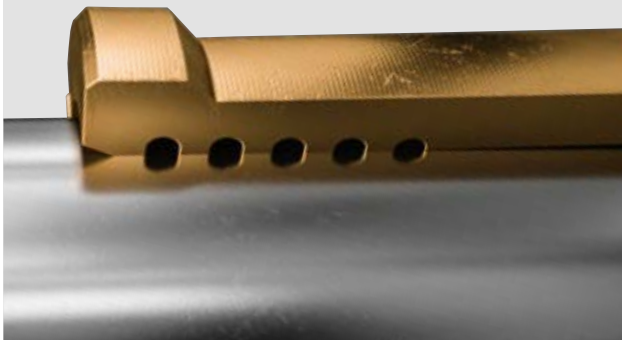

Бороздки на стенке гнездового контакта.

Они являются оптимальным дополнением пружинящего материала и способствуют одновременно улучшению контакта и уменьшению прикладываемого усилия. И это в течение длительного периода времени – даже при замыкании/размыкании под нагрузкой.

Никелирование.

Электрические разъемы с никелированными контактами гарантируют высочайшую стойкость в агрессивных средах. Они выдерживают высокую влажность воздуха, соляную и кислотную атмосферу, а также являются стойкими к агрессивным газам и парам.



DIN VDE 0623, EN 60309-2.  Высокая стойкость к воздействию химикалий. Изделия на другие напряжения и частоты – по запросу. Чертежи и размеры указаны на стр. 104 - 116. Изделия с пилотным контактом по запросу.



Настенные розетки
Внешнее крепление

IP 44
Стандартная упаковка: 10 шт
Чертеж: 1 МВ 463

А	П	110 В	230 В	400 В	500 В	>50 - 500 В	
		50 и 60 Гц	50 и 60 Гц	50 и 60 Гц	50 и 60 Гц	100-300 Гц	300-500 Гц
16	3		27001				
16	4			27002	27003		
16	5			27004			
32	3		27005				
32	4			27006	27007		
32	5			27008			



Настенные розетки
ввод кабеля сверху и снизу,
розетки подготовлены к монтажу
вспомогательного
переключателя контактов

IP 44
Стандартная упаковка: 10 шт
Чертеж: 1 МВ 43

А	П	110 В	230 В	400 В	500 В	>50 - 500 В	
		50 и 60 Гц	50 и 60 Гц	50 и 60 Гц	50 и 60 Гц	100-300 Гц	300-500 Гц
16	4	3030	3034	1418	3032	3035	3028
16	5	3141	3045	1419	3043	3046	3039
32	3	1420	1421	1422		3139	3134
32	4	1423	1424	1425	1426	1427	1428
32	5	1555	1556	1557	3152	3154	3149



Настенные розетки
X-CONTACT,
ввод кабеля сверху и снизу

IP 44
Стандартная упаковка: 5 шт
Чертеж: 1 МВ 213

А	П	110 В	230 В	400 В	500 В	>50 - 500 В	
		50 и 60 Гц	50 и 60 Гц	50 и 60 Гц	50 и 60 Гц	100-300 Гц	300-500 Гц
63	3	1136A	1137A				
63	4		1140A	1141A	1142A		
63	5		1144A	1145A			



Настенные розетки
Высокая стойкость к воздействию
химикалий, ввод кабеля сверху
и снизу, розетки подготовлены к
монтажу вспомогательного
переключателя контактов

IP 67
Стандартная упаковка: 10 шт
Чертеж: 1 МВ 622

А	П	110 В	230 В	400 В	500 В	>50 - 500 В	
		50 и 60 Гц	50 и 60 Гц	50 и 60 Гц	50 и 60 Гц	100-300 Гц	300-500 Гц
16	3	9300	9301	9302			
16	4	9320	9321	9322	9323	9325	
16	5	9340	9341	9342			
32	3	9350	9351	9352			
32	4	9370	9371	9372	9373	9374	
32	5	9380	9381	9382			



Видео:
преимущества

X-CONTACT
INSIDE



Гнездовые контакты нового поколения:

Более подробную информацию о новом поколении гнездовых контактов см.:

www.MENNEKES.com



DIN VDE 0623, EN 60309-2. ⚡ Высокая стойкость к воздействию химикалий. Изделия на другие напряжения и частоты – по запросу. Чертежи и размеры указаны на стр. 104 - 116. Изделия с пилотным контактом по запросу.



Настенные розетки
X-CONTACT,
ввод кабеля сверху и снизу

IP 67
Стандартная упаковка: 5 шт
Чертеж: 1 MB 112

А	П	110 В	230 В	400 В	500 В	>50 - 500 В	
		50 и 60 Гц	50 и 60 Гц	50 и 60 Гц	50 и 60 Гц	100-300 Гц	300-500 Гц
63	3	856	128A	129A			
63	4	130A	131A	132A	133A		
63	5	134A	135A	136A	2007A		



Настенные розетки
X-CONTACT, Высокая
стойкость к воздействию
химикалий, термостойкие
держатели контактов и
никелированные контакты

IP 67
Стандартная упаковка: 5 шт
Чертеж: 1 MB 112

А	П	110 В	230 В	400 В	500 В	>50 - 500 В	
		50 и 60 Гц	50 и 60 Гц	50 и 60 Гц	50 и 60 Гц	100-300 Гц	300-500 Гц
63	4			3773			
63	5			3774			



Настенные розетки
ввод кабеля сверху и снизу

IP 67
Стандартная упаковка: 3 шт
Чертеж: 1 MB 162

А	П	110 В	230 В	400 В	500 В	>50 - 500 В	
		50 и 60 Гц	50 и 60 Гц	50 и 60 Гц	50 и 60 Гц	100-300 Гц	300-500 Гц
125	4	137	138	139	140		
125	5	141	142	143	2139		

Изделия, выполненные из пластика, устойчивого к агрессивным средам.

Для использования в местах, где возможен контакт с агрессивной средой, МЕННЕКЕС предлагает изделия с повышенной стойкостью к парам щелочей и кислот, различным видам горюче-смазочных материалов, чистящим и дезинфицирующим жидкостям, пищевым кислотам и солевым водным растворам. Эти изделия отмечены в каталоге иконкой ⚡ Изделия из материала Амелан (серого цвета RAL 7000 или светло серого цвета RAL 7035) сочетают в себе высокие механические, термические и химические свойства с отличной прочностью конструкции и устойчивостью к агрессивным средам, и хорошо подходят для использования на химических и нефтехимических производствах, в пищевой промышленности и агропромышленном комплексе, на предприятиях черной и цветной металлургии и т.д.



Стойкость к воздействию следующих веществ:

- морская вода
- моющие средства
- пищевые жиры
- жидкие мыльные растворы
- натриевые щелочи
- моторные масла
- молоко
- раствор едкого калия
- фруктовые соки
- масло дизельное
- бензин
- растворы жидкого аммиака



DIN VDE 0623, EN 60309-2.  Высокая стойкость к воздействию химикалий. Изделия на другие напряжения и частоты – по запросу. Чертежи и размеры указаны на стр. 104 - 116.

Розетки



Настенные розетки
безвинтовые клеммы, TwinCONTACT, ввод кабеля сверху

IP 44
Стандартная упаковка: 10 шт
Чертеж: 1 MB 463

A	П	110 В	230 В	400 В	500 В	>50 - 500 В	
		50 и 60 Гц	50 и 60 Гц	50 и 60 Гц	50 и 60 Гц	100-300 Гц	300-500 Гц
16	3	1340	1341				
16	4		1342	1343	1344		
16	5			31			
32	3	1345	1346				
32	4		1347	1348	1349		
32	5			32			



Настенные розетки
безвинтовые клеммы, TwinCONTACT, ввод кабеля сверху и снизу

IP 44
Стандартная упаковка: 10 шт
Чертеж: 1 MB 209

A	П	110 В	230 В	400 В	500 В	>50 - 500 В	
		50 и 60 Гц	50 и 60 Гц	50 и 60 Гц	50 и 60 Гц	100-300 Гц	300-500 Гц
16	3	1719	1720	1721			
16	4		1723	1724	1725	1726	1727
16	5		1730	3331			



Настенные розетки
безвинтовые клеммы, TwinCONTACT, ввод кабеля сверху и снизу, розетки подготовлены к монтажу вспомогательного переключателя контактов

IP 44
Стандартная упаковка: 10 шт
Чертеж: 1 MB 43

A	П	110 В	230 В	400 В	500 В	>50 - 500 В	
		50 и 60 Гц	50 и 60 Гц	50 и 60 Гц	50 и 60 Гц	100-300 Гц	300-500 Гц
16	4	1750	1751	418	1752	1753	1754
16	5	1755	1756	419	1757		
32	3	1851	420	1852			
32	4	1855	1856	421	1857	1858	1859
32	5	1860	1861	422	1862		1864



Настенные розетки
безвинтовые клеммы, TwinCONTACT, Высокая стойкость к воздействию химикалий, ввод кабеля сверху и снизу, розетки подготовлены к монтажу вспомогательного переключателя контактов

IP 67
Стандартная упаковка: 10 шт
Чертеж: 1 MB 622

A	П	110 В	230 В	400 В	500 В	>50 - 500 В	
		50 и 60 Гц	50 и 60 Гц	50 и 60 Гц	50 и 60 Гц	100-300 Гц	300-500 Гц
16	3	9104	9105	9106			
16	4	9120	9121	9122	9123	9124	9125
16	5	9140	9141	9142			
32	3	9150	9151	9152			
32	4	9170	9171	9172	9173	9174	9175
32	5	9180	9181	9182			



Двойные корпуса, технология TwinCONTACT
Безвинтовые пружинные клеммы, розетки CEE и SCHUKO® в одном корпусе

IP 44
Стандартная упаковка: 5 шт
Чертеж: 1 MB 354

A	П	110 В	230 В	400 В	500 В	>50 - 500 В	
		50 и 60 Гц	50 и 60 Гц	50 и 60 Гц	50 и 60 Гц	100-300 Гц	300-500 Гц
16	4		1647	1648			
16	5			1649			



Двойные корпуса, технология TwinCONTACT
Безвинтовые пружинные клеммы, розетки CEE и SCHUKO® в одном корпусе, с блоком плавких предохранителей G, макс. 10 А Н

IP 44
Стандартная упаковка: 5 шт
Чертеж: 1 MB 354

A	П	110 В	230 В	400 В	500 В	>50 - 500 В	
		50 и 60 Гц	50 и 60 Гц	50 и 60 Гц	50 и 60 Гц	100-300 Гц	300-500 Гц
16	5			1650			
32	5			1651			

DIN VDE 0623, EN 60309-2. Изделия на другие напряжения и частоты – по запросу. Чертежи и размеры указаны на стр. 104 - 116.



Настенные розетки

Выключатель с механической блокировкой DUO

IP 44
Стандартная упаковка: 1 шт
Чертеж: 1 MB 174

A	П	110 В 50 и 60 Гц	230 В 50 и 60 Гц	400 В 50 и 60 Гц	500 В 50 и 60 Гц	>50 - 500 В 100-300 Гц	300-500 Гц
16	3	7010A	7002A				
16	4	5457A	5099A	5100A	5101A		
16	5	5459A	5102A	5103A			
32	3	5743A	5696A				
32	4	5460A	5104A	5105A	5106A		
32	5	5462A	5107A	5108A			



Настенные розетки

X-CONTACT, Выключатель с механической блокировкой DUO

IP 44
Стандартная упаковка: 1 шт
Чертеж: 1 MB 234

A	П	110 В 50 и 60 Гц	230 В 50 и 60 Гц	400 В 50 и 60 Гц	500 В 50 и 60 Гц	>50 - 500 В 100-300 Гц	300-500 Гц
63	3	6569	6571				
63	4		5955A	5956A	5957A		
63	5			5959A			



Настенные розетки

Выключатель с механической блокировкой DUO

IP 44
Стандартная упаковка: 1 шт
Чертеж: 1 MB 550

A	П	110 В 50 и 60 Гц	230 В 50 и 60 Гц	400 В 50 и 60 Гц	500 В 50 и 60 Гц	>50 - 500 В 100-300 Гц	300-500 Гц
16	3	7602	7603				
16	4		7604	7605	7606		
16	5			7607			
32	3	7611	7612				
32	4		7613	7614	7615		
32	5			7616			



Настенные розетки

Несущая рейка, для монтажа предохранителей Neozed, Diazed, защитных автоматов или УЗО на выбор, 63 А: X-CONTACT

IP 44
Стандартная упаковка: 1 шт
Чертеж: 1 MB 379

A	П	110 В 50 и 60 Гц	230 В 50 и 60 Гц	400 В 50 и 60 Гц	500 В 50 и 60 Гц	>50 - 500 В 100-300 Гц	300-500 Гц
16	3	7006	7007				
16	4			5496			
16	5			5495			
32	4			9598			
32	5			5497			
63	4			7153			
63	5			7102			



Настенные розетки

оснащены защитным автоматом, характеристика «К»

IP 44
Стандартная упаковка: 1 шт
Чертеж: 1 MB 168

A	П	110 В 50 и 60 Гц	230 В 50 и 60 Гц	400 В 50 и 60 Гц	500 В 50 и 60 Гц	>50 - 500 В 100-300 Гц	300-500 Гц
16	3	7118	7119				
16	4			5010			
16	5			5012			
32	4			5014			
32	5			5016			



Настенные розетки

оснащены УЗО IN = 0,03 А, для других параметров номинального тока - по заказу

IP 44
Стандартная упаковка: 1 шт
Чертеж: 1 MB 168

A	П	110 В 50 и 60 Гц	230 В 50 и 60 Гц	400 В 50 и 60 Гц	500 В 50 и 60 Гц	>50 - 500 В 100-300 Гц	300-500 Гц
16	3		7125				
16	4			7126			
16	5			7312			
32	4			7127			
32	5			7313			

DIN VDE 0623, EN 60309-2.  Высокая стойкость к воздействию химикалий. Изделия на другие напряжения и частоты – по запросу. Чертежи и размеры указаны на стр. 104 - 116.



Настенные розетки
Выключатель с механической блокировкой DUO
IP 67
Стандартная упаковка: 1 шт
Чертеж: 1 MB 207

A	П	110 В	230 В	400 В	500 В	>50 - 500 В	
		50 и 60 Гц	50 и 60 Гц	50 и 60 Гц	50 и 60 Гц	100-300 Гц	300-500 Гц
16	3	7011A	7012A				
16	4		5599A	5600A	5601A		
16	5		5602A	5603A			
32	3	5924A	5793A				
32	4		5604A	5605A	5606A		
32	5		5607A	5608A			



Настенные розетки
X-CONTACT, Высокая стойкость к воздействию химикалий, термостойкие держатели контактов и никелированные контакты, выключатель с механической блокировкой DUO
IP 67
Стандартная упаковка: 1 шт
Чертеж: 1 MB 207

A	П	110 В	230 В	400 В	500 В	>50 - 500 В	
		50 и 60 Гц	50 и 60 Гц	50 и 60 Гц	50 и 60 Гц	100-300 Гц	300-500 Гц
16	3		7283				
16	4			7284			
16	5			7285			
32	3		7286				
32	4			7287			
32	5			7288			



Настенные розетки
X-CONTACT, Выключатель с механической блокировкой DUO
IP 67
Стандартная упаковка: 1 шт
Чертеж: 1 MB 180

A	П	110 В	230 В	400 В	500 В	>50 - 500 В	
		50 и 60 Гц	50 и 60 Гц	50 и 60 Гц	50 и 60 Гц	100-300 Гц	300-500 Гц
63	3	5925A	5911A				
63	4		5109A	5110A	5111A		
63	5		5112A	5113A	5759A		



Настенные розетки
X-CONTACT, Высокая стойкость к воздействию химикалий, термостойкие держатели контактов и никелированные контакты, выключатель с механической блокировкой DUO
IP 67
Стандартная упаковка: 1 шт
Чертеж: 1 MB 180

A	П	110 В	230 В	400 В	500 В	>50 - 500 В	
		50 и 60 Гц	50 и 60 Гц	50 и 60 Гц	50 и 60 Гц	100-300 Гц	300-500 Гц
63	4			7289			
63	5			7290			



Настенные розетки
Технология, X-CONTACT, Выключатель с механической блокировкой DUO
IP 67
Стандартная упаковка: 1 шт
Чертеж: 1 MB 177

A	П	110 В	230 В	400 В	500 В	>50 - 500 В	
		50 и 60 Гц	50 и 60 Гц	50 и 60 Гц	50 и 60 Гц	100-300 Гц	300-500 Гц
125	3	7060	7000				
125	4		5887A	5691A	5690A		
125	5		5888A	5692A			



Настенные розетки
Выключатель с механической блокировкой DUO
IP 67
Стандартная упаковка: 1 шт
Чертеж: 1 MB 551

A	П	110 В	230 В	400 В	500 В	>50 - 500 В	
		50 и 60 Гц	50 и 60 Гц	50 и 60 Гц	50 и 60 Гц	100-300 Гц	300-500 Гц
16	3	7620	7621				
16	4		7623	7624	7625		
16	5			7626			
32	3	7628	7629				
32	4		7633	7634	7635		
32	5			7636			

DIN VDE 0623, EN 60309-2.  Высокая стойкость к воздействию химикалий. Изделия на другие напряжения и частоты – по запросу. Чертежи и размеры указаны на стр. 104 - 116.



Настенные розетки

Винтовые клеммы, DIN-рейка, для монтажа предохранителей Neozed, Diazed, защитных автоматов или УЗО на выбор

IP 67
Стандартная упаковка: 1 шт
Чертеж: 1 MB 378

A	П	110 В 50 и 60 Гц	230 В 50 и 60 Гц	400 В 50 и 60 Гц	500 В 50 и 60 Гц	>50 - 500 В 100-300 Гц 300-500 Гц	
16	3		7128				
16	4			7129			
16	5			7130			
32	4			7131			
32	5			7132			



Настенные розетки

Выключатель с механической блокировкой DUO

IP 67
Стандартная упаковка: 1 шт
Чертеж: 1 MB 378

A	П	110 В 50 и 60 Гц	230 В 50 и 60 Гц	400 В 50 и 60 Гц	500 В 50 и 60 Гц	>50 - 500 В 100-300 Гц 300-500 Гц	
16	3		7143				
16	4			7144			
16	5			7145			
32	4			7146			
32	5			7147			



Настенные розетки

Выключатель с механической блокировкой DUO, с DIN-рейкой, 63 А: X-CONTACT

IP 44
Стандартная упаковка: 2/1 шт
Чертеж: 1 MB 208

A	П	110 В 50 и 60 Гц	230 В 50 и 60 Гц	400 В 50 и 60 Гц	500 В 50 и 60 Гц	>50 - 500 В 100-300 Гц 300-500 Гц	
16	3		7213				
16	4			5610A			
16	5			5613A			
32	4			5615A			
32	5			5618A			
63	4			6059A			
63	5			6062A			



Настенные розетки

Выключатель с механической блокировкой DUO, защитный автомат, характеристика «К», 63 А: X-CONTACT

IP 44
Стандартная упаковка: 2/1 шт
Чертеж: 1 MB 208

A	П	110 В 50 и 60 Гц	230 В 50 и 60 Гц	400 В 50 и 60 Гц	500 В 50 и 60 Гц	>50 - 500 В 100-300 Гц 300-500 Гц	
16	3		7216				
16	4			7217			
16	5			7218			
32	4			7219			
32	5			7220			
63	4			7221			
63	5			7222			



Настенные розетки

Высокая стойкость к воздействию химикалий, термостойкие держатели контактов и никелированные контакты, выключатель с механической блокировкой DUO, с DIN-рейкой, 63 А: X-CONTACT

IP 67
Стандартная упаковка: 1 шт
Чертеж: 1 MB 181/620

A	П	110 В 50 и 60 Гц	230 В 50 и 60 Гц	400 В 50 и 60 Гц	500 В 50 и 60 Гц	>50 - 500 В 100-300 Гц 300-500 Гц	
16	4			7291			
16	5			7292			
32	4			7293			
32	5			7294			
63	4			7295			
63	5			7296			



Настенные розетки

Выключатель с механической блокировкой DUO, с DIN-рейкой, 63 А: X-CONTACT

IP 67
Стандартная упаковка: 2/1 шт
Чертеж: 1 MB 181/620

A	П	110 В 50 и 60 Гц	230 В 50 и 60 Гц	400 В 50 и 60 Гц	500 В 50 и 60 Гц	>50 - 500 В 100-300 Гц 300-500 Гц	
16	3		7050				
16	4			5630A			
16	5			5633A			
32	4			5635A			
32	5			5638A			
63	4			5640A	5641A		
63	5			5643A			

DIN VDE 0623, EN 60309-2. Изделия на другие напряжения и частоты – по запросу. Чертежи и размеры указаны на стр. 104 - 116.



Настенные розетки

Выключатель с механической блокировкой DUO, защитный автомат, характеристика «К», 63 А: X-CONTACT

IP 67

Стандартная упаковка: 2/1 шт
Чертеж: 1 MB 181/620

A	П	110 В 50 и 60 Гц	230 В 50 и 60 Гц	400 В 50 и 60 Гц	500 В 50 и 60 Гц	>50 - 500 В 100-300 Гц 300-500 Гц	
16	3		7238				
16	4			7239			
16	5			7240			
32	4			7241			
32	5			7242			
63	4			7243			
63	5			7244			



Настенные розетки

Выключатель с механической блокировкой DUO, защитный автомат, характеристика «К», а также УЗО IN = 0,03 А, 63 А: X-CONTACT

IP 67

Стандартная упаковка: 2/1 шт
Чертеж: 1 MB 620

A	П	110 В 50 и 60 Гц	230 В 50 и 60 Гц	400 В 50 и 60 Гц	500 В 50 и 60 Гц	>50 - 500 В 100-300 Гц 300-500 Гц	
16	3		7252				
16	4			7253			
16	5			7254			
32	4			7255			
32	5			7256			
63	4			7257			
63	5			7258			



Настенные розетки

X-CONTACT, Выключатель с механической блокировкой DUO, 3-х полюсные гнезда для предохранителей NH 00, для розетки 125 А с DUO-блокировкой требуется дополнительное оборудование для установки замка IP 67

Стандартная упаковка: 1 шт
Чертеж: 1 MB 177

A	П	110 В 50 и 60 Гц	230 В 50 и 60 Гц	400 В 50 и 60 Гц	500 В 50 и 60 Гц	>50 - 500 В 100-300 Гц 300-500 Гц	
125	4			5679A	5693A		
125	5			5695A			



Видео:
преимущества

**X-CONTACT
INSIDE**



Гнездовые контакты нового поколения:

Более подробную информацию о новом поколении гнездовых контактов см.:

www.MENNEKES.com



DIN VDE 0623, EN 60309-2. Изделия на другие напряжения и частоты – по запросу. Чертежи и размеры указаны на стр. 104 - 116.



Настенные розетки серии Серех
серая

IP 44
Стандартная упаковка: 5 шт
Чертеж: 1 МВ 312

А	П	110 В 50 и 60 Гц	230 В 50 и 60 Гц	400 В 50 и 60 Гц	500 В 50 и 60 Гц	>50 - 500 В 100-300 Гц 300-500 Гц
16	3	4101	4102			
16	4		4254	4103	4104	
16	5			4105		
32	3	4106	4107			
32	4			4108		
32	5			4110		



Настенные розетки серии Серех
серая, с полем для маркировки

IP 44
Стандартная упаковка: 5 шт
Чертеж: 1 МВ 317

А	П	110 В 50 и 60 Гц	230 В 50 и 60 Гц	400 В 50 и 60 Гц	500 В 50 и 60 Гц	>50 - 500 В 100-300 Гц 300-500 Гц
16	3		4132			
16	4			4133		
16	5			4135		
32	3		4137			
32	4			4138		
32	5			4140		



Панельные розетки серии Серех
жемчужно-белая

IP 44
Стандартная упаковка: 5 шт
Чертеж: 1 МВ 315

А	П	110 В 50 и 60 Гц	230 В 50 и 60 Гц	400 В 50 и 60 Гц	500 В 50 и 60 Гц	>50 - 500 В 100-300 Гц 300-500 Гц
16	3	4111	4112			
16	4		4233	4113	4114	
16	5			4115		
32	3	4116	4117			
32	4			4118	4119	
32	5			4120		



Розетки серии Серех скрытого монтажа
жемчужно-белая, с распределительной коробкой в комплекте

IP 67
Стандартная упаковка: 5 шт
Чертеж: 1 МВ 336

А	П	110 В 50 и 60 Гц	230 В 50 и 60 Гц	400 В 50 и 60 Гц	500 В 50 и 60 Гц	>50 - 500 В 100-300 Гц 300-500 Гц
16	3	4121	4122			
16	4		4205	4123	4124	
16	5			4125		
32	3	4126	4127			
32	4			4128		
32	5			4130		



Настенные двойные розетки серии Серех
серая

IP 44
Стандартная упаковка: 5/4 шт
Чертеж: 1 МВ 350

А	П	110 В 50 и 60 Гц	230 В 50 и 60 Гц	400 В 50 и 60 Гц	500 В 50 и 60 Гц	>50 - 500 В 100-300 Гц 300-500 Гц
16	3	4218	4219			
16	4		4258	4220		
16	5			4204		
32	3		4224			
32	4		4259			
32	5			4226		



Внимание: Все вышеперечисленные изделия доступны в трех цветах, с розеткой SCHUKO®, а также:

- с гладкой крышкой
- с полем для маркировки
- с полем для маркировки и запираемой на ключ крышкой

Также доступны варианты с дата разъемами. Подробно на стр. 79.
Рамки по запросу.
Розетки серии Серех на токи 16 А и 32 А имеют идентичные размеры, поэтому вы можете легко поменять местами одно и 3-х фазные розетки в двойном корпусе.

DIN VDE 0623, EN 60309-2. Изделия на другие напряжения и частоты – по запросу. Чертежи и размеры указаны на стр. 104 - 116. Изделия с пилотным контактом по запросу.



Панельные розетки
Фланец 75 x 75 мм, прямой угол

IP 44
Стандартная упаковка: 10 шт
Чертеж: 1 МВ 464

А	П	110 В	230 В	400 В	500 В	>50 - 500 В	
		50 и 60 Гц	50 и 60 Гц	50 и 60 Гц	50 и 60 Гц	100-300 Гц	300-500 Гц
16	3	1365	1366	1367		3054	3055
16	4	1388	1389	1390	1391	1392	1393
16	5	1384	1386	1385	3057	3059	3060
32	3	1394	1395	1396			
32	4	1397	1398	1399	1400	1401	1402
32	5	3449	3454	3451	3452	3455	3447



Панельные розетки
X-CONTACT,
Фланец 107 x 100 мм,
прямой угол

IP 44
Стандартная упаковка: 5 шт
Чертеж: 1 МВ 211

А	П	110 В	230 В	400 В	500 В	>50 - 500 В	
		50 и 60 Гц	50 и 60 Гц	50 и 60 Гц	50 и 60 Гц	100-300 Гц	300-500 Гц
63	3	1260A	1261A				
63	4		1247A	1248A	1249A		
63	5			1252A			



Панельные розетки
Фланец 16 А, 3 п: 73,5 x 64 мм,
16 А, 4 - 5 п, 32 А: 100 x 92 мм,
угол наклона 20°,
на розетки 32 А возможна
установка вспомогательного
контакта для контроля положения
вилки

IP 44
Стандартная упаковка: 10 шт
Чертеж: 1 МВ 260

А	П	110 В	230 В	400 В	500 В	>50 - 500 В	
		50 и 60 Гц	50 и 60 Гц	50 и 60 Гц	50 и 60 Гц	100-300 Гц	300-500 Гц
16	3	1462	1463	1464		3186	3187
16	4	1465	1466	1467	1468	1469	1470
16	5	1471	1472	1473	3188	3189	3190
32	3	1491	1492	1493		3201	3202
32	4	1494	1495	1496	1497	1486	1487
32	5	1498	1499	1500	3191	3192	3193



Панельные розетки
X-CONTACT,
Фланец 110 x 106 мм,
Угол наклона 20°

IP 44
Стандартная упаковка: 5 шт
Чертеж: 1 МВ 297

А	П	110 В	230 В	400 В	500 В	>50 - 500 В	
		50 и 60 Гц	50 и 60 Гц	50 и 60 Гц	50 и 60 Гц	100-300 Гц	300-500 Гц
63	3	1146A	1147A	1148A			
63	4	1149A	1150A	1151A	1152A		
63	5	1153A	1154A	1155A			



Панельные розетки
Стандартный размер фланца
85 x 85 мм, угол наклона 20°,
возможна установка
вспомогательного контакта для
контроля положения вилки

IP 44
Стандартная упаковка: 5 шт
Чертеж: 1 МВ 453

А	П	110 В	230 В	400 В	500 В	>50 - 500 В	
		50 и 60 Гц	50 и 60 Гц	50 и 60 Гц	50 и 60 Гц	100-300 Гц	300-500 Гц
16	3	3031	3036				
16	4			3072	3074		
16	5			3093			
32	3	3110	3112		3137		
32	4		3140	3136	3114		
32	5			3153			



Панельные розетки
Угол наклона 20°,
уменьшенные размеры фланца:
68 x 62 мм

IP 44
Стандартная упаковка: 10 шт
Чертеж: 1 МВ 472

А	П	110 В	230 В	400 В	500 В	>50 - 500 В	
		50 и 60 Гц	50 и 60 Гц	50 и 60 Гц	50 и 60 Гц	100-300 Гц	300-500 Гц
16	3	858	857				

DIN VDE 0623, EN 60309-2. Изделия на другие напряжения и частоты – по запросу. Чертежи и размеры указаны на стр. 104 - 116. Изделия с пилотным контактом по запросу.



Панельные розетки
Фланец 16 А: 75 x 75 мм,
32 А: 85 x 75 мм, прямой угол

IP 67
Стандартная упаковка: 10 шт
Чертеж: 1 МВ 141

А	П	110 В	230 В	400 В	500 В	>50 - 500 В	
		50 и 60 Гц	50 и 60 Гц	50 и 60 Гц	50 и 60 Гц	100-300 Гц	300-500 Гц
16	3	217А	218А	219А			
16	4	220А	221А	222А	223А	224А	225А
16	5	226А	227А	228А			
32	3	229А	230А	231А			
32	4	232А	233А	234А	235А	236А	237А
32	5	238А	239А	240А			



Панельные розетки
X-CONTACT
Фланец 63 А: 107 x 100 мм,
125 А: 130 x 130 мм,
прямой угол,

IP 67
Стандартная упаковка: 5 шт
Чертеж: 1 МВ 212/258

А	П	110 В	230 В	400 В	500 В	>50 - 500 В	
		50 и 60 Гц	50 и 60 Гц	50 и 60 Гц	50 и 60 Гц	100-300 Гц	300-500 Гц
63	3	1263А	1264А	1265А			
63	4	1122А	1123А	1124А	1125А		
63	5	1126А	1127А	1128А			
125	3		3380				
125	4	1455	1456	1457	1458		
125	5	1459	1460	1461	3283		



Панельные розетки
Фланец 16 А, 3 п: 73,5 x 64 мм,
16 А, 4 - 5 п, 32 А: 100 x 92 мм,
у угол наклона 20°, на розетки
32 А возможна установка
вспомогательного
контакта для контроля

IP 67
Стандартная упаковка: 10 шт
Чертеж: 1 МВ 251

А	П	110 В	230 В	400 В	500 В	>50 - 500 В	
		50 и 60 Гц	50 и 60 Гц	50 и 60 Гц	50 и 60 Гц	100-300 Гц	300-500 Гц
16	3	1474	1475	1476			
16	4	1477	1478	1479	1480	1481	1482
16	5	1483	1484	1485			
32	3	1501	1502	1503			
32	4	1504	1505	1506	1507	1567	1568
32	5	1489	1490	1551			



Панельные розетки
X-CONTACT
Фланец 63 А: 110 x 106 мм,
угол наклона 20°,
125 А: 114 x 110 мм,
угол наклона 15°,

IP 67
Стандартная упаковка: 5 шт
Чертеж: 1 МВ 298/601

А	П	110 В	230 В	400 В	500 В	>50 - 500 В	
		50 и 60 Гц	50 и 60 Гц	50 и 60 Гц	50 и 60 Гц	100-300 Гц	300-500 Гц
63	3	2179А	2180А	2181А			
63	4	203А	204А	205А	206А		
63	5	207А	208А	209А	3507		
125	3		3575				
125	4	210А	211А	212А	213А		
125	5	214А	215А	216А			



Панельные розетки
Стандартный размер фланца
85 x 85 мм, Угол наклона 20°,
возможна установка
вспомогательного контакта для
контроля положения вилки

IP 67
Стандартная упаковка: 10 шт
Чертеж: 1 МВ 452

А	П	110 В	230 В	400 В	500 В	>50 - 500 В	
		50 и 60 Гц	50 и 60 Гц	50 и 60 Гц	50 и 60 Гц	100-300 Гц	300-500 Гц
16	3	903	905				
16	4			1081	1082		
16	5			1103			
32	3	3197	3200				
32	4			3254	3256		
32	5			3524			



Вспомогательный контакт
для стандартных и панельных
розеток, рассчитанных на 16 А и
32 А

Стандартная упаковка: 10 шт

Артикул N°	
	41000

DIN VDE 0623, EN 60309-2. Изделия на другие напряжения и частоты – по запросу. Чертежи и размеры указаны на стр. 104 - 116.



Панельные розетки
безвинтовые, с TwinCONTACT,
фланец 75 x 75 мм, прямой угол

IP 44
Стандартная упаковка: 10 шт
Чертеж: 1 MB 464

А	П	110 В	230 В	400 В	500 В	>50 - 500 В	
		50 и 60 Гц	50 и 60 Гц	50 и 60 Гц	50 и 60 Гц	100-300 Гц	300-500 Гц
16	3	1667	1668	1669			1671
16	4	1672	1673	1674	1675	1676	1677
16	5	1678	1679	3385	1680		1682
32	3	1786	1787	1788			
32	4	1789	1790	1791	1792	1793	1794
32	5	1795	1796	1797	1798		1800



Панельные розетки
безвинтовые, с TwinCONTACT,
Фланец 16 А, 3 п: 73,5 x 64 мм,
16 А, 4 - 5 п, 32 А: 100 x 92 мм,
угол наклона 20°, на розетки
32 А возможна установка
вспомогательного контакта
для контроля.

IP 44
Стандартная упаковка: 10 шт
Чертеж: 1 MB 465

А	П	110 В	230 В	400 В	500 В	>50 - 500 В	
		50 и 60 Гц	50 и 60 Гц	50 и 60 Гц	50 и 60 Гц	100-300 Гц	300-500 Гц
16	3	1631	1632	1633			1635
16	4	1636	1637	1638	1639	1640	1641
16	5	1642	1643	3473	1644		1646
32	3	1733	1734	1735			1737
32	4	1738	1739	1740	1741	1742	1743
32	5	1744	1745	1746	1747		1749



Панельные розетки
безвинтовые, с TwinCONTACT,
стандартный размер фланца
85 x 85 мм, угол наклона 20°,
возможна установка
вспомогательного контакта для
контроля.

IP 44
Стандартная упаковка: 10 шт
Чертеж: 1 MB 519

А	П	110 В	230 В	400 В	500 В	>50 - 500 В	
		50 и 60 Гц	50 и 60 Гц	50 и 60 Гц	50 и 60 Гц	100-300 Гц	300-500 Гц
16	3	3004	3008				
16	4			3048	3049		
16	5			3070			
32	3	3124	3126				
32	4			3155	3157		
32	5			3171			



Панельные розетки
безвинтовые, с TwinCONTACT,
уменьшенные размеры
фланца: 55 x 55 мм, прямой угол

IP 44
Стандартная упаковка: 10 шт
Чертеж: 1 MB 426

А	П	110 В	230 В	400 В	500 В	>50 - 500 В	
		50 и 60 Гц	50 и 60 Гц	50 и 60 Гц	50 и 60 Гц	100-300 Гц	300-500 Гц
16	3	1618	1619				



Панельные розетки RAPIDO
безвинтовые, с TwinCONTACT,
крепление с помощью
прижимной шайбы на резьбе,
для монтажного отверстия
диаметром 61 мм

IP 44
Стандартная упаковка: 10 шт
Чертеж: 1 MB 468

А	П	110 В	230 В	400 В	500 В	>50 - 500 В	
		50 и 60 Гц	50 и 60 Гц	50 и 60 Гц	50 и 60 Гц	100-300 Гц	300-500 Гц
16	3	1132	997				



Панельные розетки RAPIDO
безвинтовые, с TwinCONTACT,
крепление с помощью
прижимной шайбы на резьбе, для
монтажного отверстия
диаметром 70 мм

IP 44
Стандартная упаковка: 10 шт
Чертеж: 1 MB 468

А	П	110 В	230 В	400 В	500 В	>50 - 500 В	
		50 и 60 Гц	50 и 60 Гц	50 и 60 Гц	50 и 60 Гц	100-300 Гц	300-500 Гц
16	4		1133	998	1134		
16	5			907			
32	3	1135	987				
32	4		1166	988	1167		
32	5			989			

DIN VDE 0623, EN 60309-2. Изделия на другие напряжения и частоты – по запросу. Чертежи и размеры указаны на стр. 104 - 116.



Панельные розетки

безвинтовые, с TwinCONTACT, размеры фланца 16 А: 75 x 75 мм, 32 А: 85 x 75 мм, прямой угол

IP 67

Стандартная упаковка: 10 шт
Чертеж: 1 MB 467

А	П	110 В	230 В	400 В	500 В	>50 - 500 В	
		50 и 60 Гц	50 и 60 Гц	50 и 60 Гц	50 и 60 Гц	100-300 Гц	300-500 Гц
16	3	1707	1708	1709			
16	4	1710	1711	1712	1713	1714	1715
16	5	1716	1717	1131			
32	3	1809	1810	1811			
32	4	1812	1813	1814	1815	1816	1817
32	5	1818	1819	1820			



Панельные розетки

безвинтовые, с TwinCONTACT, размеры фланца 16 А, 3 п: 73,5 x 64 мм, 16 А, 4 - 5 п, 32 А: 100 x 92 мм, угол наклона 20°, на розетки 32 А возможна установка вспомогательного контакта для контроля

IP 67

Стандартная упаковка: 10 шт
Чертеж: 1 MB 466

А	П	110 В	230 В	400 В	500 В	>50 - 500 В	
		50 и 60 Гц	50 и 60 Гц	50 и 60 Гц	50 и 60 Гц	100-300 Гц	300-500 Гц
16	3	1700	1701	1702			
16	4		1703	1704	1705	1706	
16	5			3485			
32	3	1801	1802	1803			
32	4		1804	1805	1806	1807	
32	5			1808			



Панельные розетки

безвинтовые, с TwinCONTACT, Стандартный размер фланца 85 x 85 мм, угол наклона 20°, возможна установка вспомогательного контакта для контроля

IP 67

Стандартная упаковка: 10 шт
Чертеж: 1 MB 520

А	П	110 В	230 В	400 В	500 В	>50 - 500 В	
		50 и 60 Гц	50 и 60 Гц	50 и 60 Гц	50 и 60 Гц	100-300 Гц	300-500 Гц
16	3	1158	1168				
16	4			1169	1171		
16	5			1173			
32	3	3566	3573				
32	4			3581	3587		
32	5			3590			



Вспомогательный контакт

Для настенных и панельных розеток, рассчитанных на 16 А и 32 А

Стандартная упаковка: 10 шт

Артикул N°	
41000	



Панельные розетки

Выключатель с механической блокировкой DUO

IP 44

Стандартная упаковка: 1 шт
Чертеж: 5 MB 59

А	П	110 В	230 В	400 В	500 В	>50 - 500 В	
		50 и 60 Гц	50 и 60 Гц	50 и 60 Гц	50 и 60 Гц	100-300 Гц	300-500 Гц
16	3	7502	7503				
16	4		7504	7505	7506		
16	5			7507			
32	3	7511	7512				
32	4		7513	7514	7515		
32	5			7516			



Панельные розетки

Выключатель с механической блокировкой DUO

IP 67

Стандартная упаковка: 1 шт
Чертеж: 5 MB 57

А	П	110 В	230 В	400 В	500 В	>50 - 500 В	
		50 и 60 Гц	50 и 60 Гц	50 и 60 Гц	50 и 60 Гц	100-300 Гц	300-500 Гц
16	3	7520	7521				
16	4		7523	7524	7525		
16	5			7526			
32	3	7530	7531				
32	4		7533	7534	7535		
32	5			7536			

StarTOP.

Удобно. Быстро. Надежно.

МЕННЕКЕС предлагает широкий диапазон СЕЕ разъемов для самых разных областей применения. Все изделия характеризуются удобством в эксплуатации, надежностью и безопасностью.

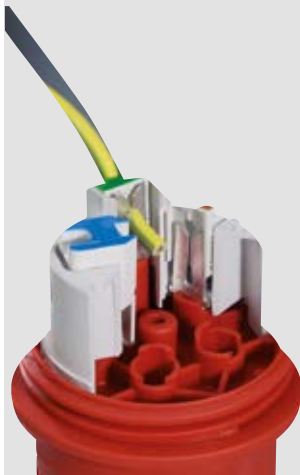

StarTOP с системой SafeCONTACT: надежная безвинтовая система подключения проводников для вилок и кабельных розеток.

Не требует снятия изоляции с проводников. Проводники вставляются в специальные отверстия контактных площадок, которые отверткой опускаются в рабочее положение, где зажимаются с помощью V-образных контактов.

Подходит для одножильных и многожильных проводников, сечением 1,5 - 2,5 мм², при токе 16 А, и для многожильных проводников, сечением 2,5 - 6,0 мм², при токе 32 А.



SafeCONTACT – безвинтовая система подключения проводников от МЕННЕКЕС. Быстрое подключение существенно сокращает время монтажа. Хорошо читаемые метки на клеммах сводят на нет ошибки при подключении.

ProTOP.

Кабельный зажим.

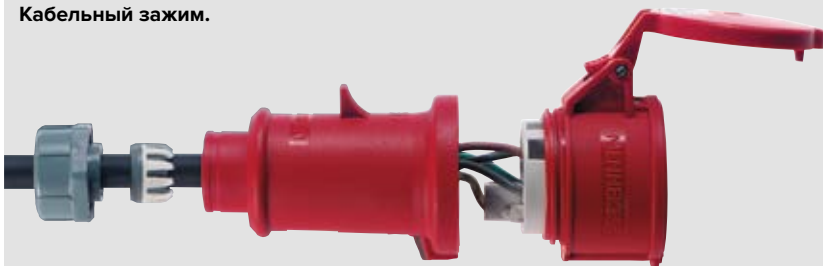

Щелчок при закручивании означает, что корпус надежно закрыт за счет кабельного зажима на замочном кольце, который так же предохраняет от самопроизвольного развинчивания.

AM-TOP.

Просто и надежно.



Очень практичное решение. Неразборный, прочный корпус. Термостойкие никелированные контакты по запросу. Кабельный ввод с разгрузкой натяжения кабеля.

PowerTOP Xtra.

Не скользит в руках. Ударопрочный. Экстра надежный.

Вилки и кабельные розетки для тяжелейших условий эксплуатации – это PowerTOP Xtra. Уникальная конструкция с резиновыми вставками предотвращает проскальзывание в руках, даже при работе в перчатках.

Готов для тяжелых условий эксплуатации.

Благодаря покрытию никелем обеспечивается повышенная коррозионная стойкость, термостойкость и долговечность контактов.

Легкий и быстрый монтаж.

- Быстроразборный корпус с защелками вместо винтов, кабельный ввод на защелках, с разгрузкой натяжения кабеля, и защитой от самопроизвольного раскручивания.

Всегда чистые, всегда безопасные.

- Интегрированный кабельный ввод плотно прилегает к корпусу, что уменьшает количество мест, где может скапливаться грязь.
- Выштамповки на крышке и передней части разъема, для плотного прилегания



- Розетки с термостойкими контактами; никелированные контакты по запросу. Пилотный контакт в вилках по умолчанию, в розетках - опционально, по запросу.



- Удобное и надежное резьбовое соединение корпуса.



- Надежное крепление на защелках.



- Безопасное соединение: Легкое замыкание и размыкание с X-CONTACT в изделиях на токи 63 и 125 А.

Контакт лучше - усилий меньше!

X-CONTACT INSIDE надежный и долговечный контакт

Обычные штекерные разъемы на токи 63 А или 125 А всегда являются компромиссом между удобством обслуживания и качеством контакта. С учетом высоких требований к температурной стойкости и легкости соединения и разъединения разъемов в автомобильной промышленности нам удалось повысить качество контакта и теперь мы предлагаем нашу новую разработку из области автомобилестроения для применения в промышленности. Благодаря конструкции X-CONTACT, небольшой перекокс, практически всегда имеющиеся при замыкании контактов вилки и розетки, не вызывает повреждения розеточных контактов. Кроме того, благодаря комбинации пружинящего материала и бороздок на внутренней стороне стенки гнездового контакта, при замыкании всегда возникает большое количество точек контакта. Даже замыкание и размыкание под нагрузкой не снижает качества электрического соединения с X-CONTACT.

Меньшие усилия.

Высокую упругость и эластичность гнездового контакта обеспечивают инновационный производственный процесс и используемый материал. В результате сила, необходимая для замыкания и размыкания контактов,

уменьшается вдвое. Это может сделать один человек - даже с изделиями на токи 125 А!

Прорези.

Вид сверху показывает части гнездового контакта, которые раздвигаются под воздействием контакта вилки. Такая конструкция стала возможна лишь благодаря новому методу изготовления контактов, разработанному MENNEKES.

Пружинящий материал.

Контакт вилки раздвигает части гнездового контакта розетки.

Легкие в использовании.

При промышленном использовании вилки и розетки должны обеспечивать надежное соединение, но при этом, процесс их эксплуатации должен быть максимально простым и безопасным. X-CONTACT отлично справляется с этими задачами! Контакты вилки вставляются ощутимо легче в гнездовые контакты розетки, снабженные продольными прорезями, при этом не требуется прикладывать большое усилие. В результате необходимо прикладывать на 50% меньше усилий при замыкании и размыкании изделий с X-CONTACT, по сравнению с обычными системами контактов.



DIN VDE 0623, EN 60309-2. Изделия на другие напряжения и частоты – по запросу.



Вилки серии AM-TOP

Винтовое соединение, литой корпус, герметичный кабельный ввод, защита от натяжений и перегибов кабеля

IP 44

Стандартная упаковка: 10 шт

A	П	110 В	230 В	400 В	500 В	>50 - 500 В	
		50 и 60 Гц	50 и 60 Гц	50 и 60 Гц	50 и 60 Гц	100-300 Гц	300-500 Гц
16	3	247	248	249		2168	2271
16	4	250	251	252	253	254	255
16	5	256	257	3	2014	2189	2243
32	3	259	260	261		2195	2341
32	4	262	263	264	265	266	267
32	5	268	269	4	2015	2244	2178



Вилки серии ProTOP

Винтовое соединение, герметичный кабельный ввод, защита от натяжений и перегибов кабеля, Быстроразборный корпус с резьбовым соединением и замком-защелкой

IP 44

Стандартная упаковка: 10 шт

A	П	110 В	230 В	400 В	500 В	>50 - 500 В	
		50 и 60 Гц	50 и 60 Гц	50 и 60 Гц	50 и 60 Гц	100-300 Гц	300-500 Гц
16	3	147A	148A				
16	4		151A	152A	153A		
16	5			13A			
32	3	159	160				
32	4		163	164	165		
32	5			14A			



Вилки серии StarTOP

Безвинтовые клеммы, технология прорезания изоляции SafeCONTACT, герметичный кабельный ввод, защита от натяжений и перегибов кабеля, Быстроразборный корпус с резьбовым соединением и замком-защелкой

IP 44

Стандартная упаковка: 10 шт

A	П	110 В	230 В	400 В	500 В	>50 - 500 В	
		50 и 60 Гц	50 и 60 Гц	50 и 60 Гц	50 и 60 Гц	100-300 Гц	300-500 Гц
16	3	947	948				
16	4		951	952	953	954	
16	5			33			
32	3	711	712				
32	4		717	719	723		
32	5			34			



Вилки серии PowerTOP Xtra

Прорезиненный корпус, рамные клеммы (защита от повреждения жил), термостойкие держатели контактов, никелированные контакты, герметичный кабельный ввод, защита от натяжений и перегибов кабеля, Быстроразборный корпус

IP 44

Стандартная упаковка: 5 шт

A	П	110 В	230 В	400 В	500 В	>50 - 500 В	
		50 и 60 Гц	50 и 60 Гц	50 и 60 Гц	50 и 60 Гц	100-300 Гц	300-500 Гц
63	3	13101	13102				
63	4		13105	13106	13107		
63	5		13111	13112			



Вилки серии PowerTOP plus

Рамные клеммы (защита от повреждения жил), термостойкие держатели контактов, никелированные контакты, герметичный кабельный ввод, защита от натяжений и перегибов кабеля, Быстроразборный корпус

IP 44

Стандартная упаковка: 5 шт

A	П	110 В	230 В	400 В	500 В	>50 - 500 В	
		50 и 60 Гц	50 и 60 Гц	50 и 60 Гц	50 и 60 Гц	100-300 Гц	300-500 Гц
63	3	3210	3212				
63	4		3249	3252	3255		
63	5			3258			



Угловые вилки серии VariotOP

Корпус с кабельным вводом поворачивается на 60 градусов в обе стороны, цвет подвижной части разъема: 3981 и 3980: согласно цветового кода 3983 и 3982: серый „электро“

IP 44

Стандартная упаковка: 10 шт

A	П	110 В	230 В	400 В	500 В	>50 - 500 В	
		50 и 60 Гц	50 и 60 Гц	50 и 60 Гц	50 и 60 Гц	100-300 Гц	300-500 Гц
16	5		3981	3980			
16	5		3983	3982			

DIN VDE 0623, EN 60309-2. Изделия на другие напряжения и частоты – по запросу.

Угловые вилки

Защита от перегибов кабеля



IP 44

Стандартная упаковка: 10 шт

А	П	110 В	230 В	400 В	500 В	>50 - 500 В	
		50 и 60 Гц	50 и 60 Гц	50 и 60 Гц	50 и 60 Гц	100-300 Гц	300-500 Гц
16	3	1410	1411	1412			
16	4	890	891	315			
32	3	3312	3306				
32	4		3646	3987			
32	5		3424	3266			

Вилки серии AM-TOP

Винтовое соединение, литой корпус, герметичный кабельный ввод, защита от натяжений и перегибов кабеля



IP 67

Стандартная упаковка: 10 шт

А	П	110 В	230 В	400 В	500 В	>50 - 500 В	
		50 и 60 Гц	50 и 60 Гц	50 и 60 Гц	50 и 60 Гц	100-300 Гц	300-500 Гц
16	3	277	278	279			
16	4	280	281	282	283	284	285
16	5	286	287	288			
32	3	289	290	291			
32	4	292	293	294	295	296	297
32	5	298	299	300			

Вилки серии PowerTOP

Термостойкие держатели контактов, никелированные контакты, герметичный кабельный ввод с внешним кабельным зажимом



IP 67

Стандартная упаковка: 10 шт

А	П	110 В	230 В	400 В	500 В	>50 - 500 В	
		50 и 60 Гц	50 и 60 Гц	50 и 60 Гц	50 и 60 Гц	100-300 Гц	300-500 Гц
16	3	3794	3796	3799			
16	4	3807	3811	3809	3810		
16	5	3819	3823	3821			
32	3	3829	3830	3832			
32	4	3839	3844	3841	3842		
32	5	3851	3855	3853			

Вилки серии PowerTOP Xtra

Прорезиненный корпус, термостойкие держатели контактов, рамные клеммы, никелированные контакты, герметичный кабельный ввод, защита от натяжений и перегибов кабеля



IP 67

Стандартная упаковка: 5 шт

А	П	110 В	230 В	400 В	500 В	>50 - 500 В	
		50 и 60 Гц	50 и 60 Гц	50 и 60 Гц	50 и 60 Гц	100-300 Гц	300-500 Гц
63	3	13201	13202	13203			
63	4	13204	13205	13206	13207	13208	13209
63	5	13210	13211	13212	13213		13214
125	3	13215	13216				
125	4	13217	13218	13219	13220		
125	5	13223	13224	13225	13226		13227

Вилки серии PowerTOP plus

Термостойкие держатели контактов, Рамные клеммы, Никелированные контакты, Герметичный кабельный ввод, защита от натяжений и перегибов кабеля



IP 67

Стандартная упаковка: 5 шт

А	П	110 В	230 В	400 В	500 В	>50 - 500 В	
		50 и 60 Гц	50 и 60 Гц	50 и 60 Гц	50 и 60 Гц	100-300 Гц	300-500 Гц
63	3	3301	3303				
63	4	3304	3305	3308	3323		
63	5			3325			
125	3		3358				
125	4			3374	3377		
125	5			3381			

Водонепроницаемая крышка для вилок

Для настенных и панельных приборных вилок со степенью защиты



IP 67

Стандартная упаковка: 50 шт

Описание	Артикул N°
16 А, 3 п	40784
16 А, 4 п	40778
16 А, 5 - 7 п	40785
32 А, 3 - 4 п	40841
32 А, 5 - 7 п	40786
63 А, 3, 4, 5 п	40787
125 А, 3, 4, 5 п	40788

DIN VDE 0623, EN 60309-2. Изделия на другие напряжения и частоты – по запросу. Чертежи и размеры указаны на стр. 104 - 116.



Настенные приборные вилки

Внешнее или внутреннее крепление, для заказа защитной крышки см. раздел „Аксессуары“ 41482 и 41489

IP 44
Стандартная упаковка: 10 шт
Чертеж: 2 MB 213

А	П	110 В	230 В	400 В	500 В	>50 - 500 В	
		50 и 60 Гц	50 и 60 Гц	50 и 60 Гц	50 и 60 Гц	100-300 Гц	300-500 Гц
16	3	843	844				



Настенные приборные вилки

С защитной крышкой в комплекте, Внешнее или внутреннее крепление

IP 44
Стандартная упаковка: 10 шт
Чертеж: 2 MB 212

А	П	110 В	230 В	400 В	500 В	>50 - 500 В	
		50 и 60 Гц	50 и 60 Гц	50 и 60 Гц	50 и 60 Гц	100-300 Гц	300-500 Гц
16	3	846	847				



Настенные приборные вилки

Внешнее крепление, для заказа защитной крышки см. раздел „Аксессуары“ 41482 и 41489

IP 44
Стандартная упаковка: 10 шт
Чертеж: 2 MB 221

А	П	110 В	230 В	400 В	500 В	>50 - 500 В	
		50 и 60 Гц	50 и 60 Гц	50 и 60 Гц	50 и 60 Гц	100-300 Гц	300-500 Гц
16	4			800			
16	5			801			
32	3		802				
32	4			803			
32	5			804			



Настенные приборные вилки

В изделиях на 32 А возможен ввод кабеля сбоку, дополнительный кабельный ввод снизу (закрытый, для прорезания)

IP 44
Стандартная упаковка: 10 шт
Чертеж: 2 MB 32

А	П	110 В	230 В	400 В	500 В	>50 - 500 В	
		50 и 60 Гц	50 и 60 Гц	50 и 60 Гц	50 и 60 Гц	100-300 Гц	300-500 Гц
16	3	331	332	333			
16	4	334	335	336	337	921	922
16	5	340	341	342	2359	2668	2400
32	3	343	344	345			
32	4	346	347	348	349		
32	5	352	353	354	2386		



Настенные приборные вилки

Винтовое соединение, Водостойкая защитная крышка для изделий на 63А: артикул № 40434

IP 67
Стандартная упаковка: 5/3 шт
Чертеж: 2 MB 36

А	П	110 В	230 В	400 В	500 В	>50 - 500 В	
		50 и 60 Гц	50 и 60 Гц	50 и 60 Гц	50 и 60 Гц	100-300 Гц	300-500 Гц
63	3	1216	1107	1217			
63	4	355	356	357	358		
63	5	359	360	361			
125	4	362	363	364	365		
125	5	366	367	368			



Защитная крышка для вилок

Подходит к следующим настенным приборным вилкам и вилкам-фазоинверторам

Стандартная упаковка: 10 шт

Описание	Артикул №
Артикул № 843 и 844	41482
Артикул № 800, 801 и 3517	41489

DIN VDE 0623, EN 60309-2. Изделия на другие напряжения и частоты – по запросу. Чертежи и размеры указаны на стр. 104 - 116.



Панельные приборные вилки

IP 44
Стандартная упаковка: 10 шт
Чертеж: 2 MB 73

А	П	110 В	230 В	400 В	500 В	>50 - 500 В	
		50 и 60 Гц	50 и 60 Гц	50 и 60 Гц	50 и 60 Гц	100-300 Гц	300-500 Гц
16	4		372	373	374		
16	5	377	378	379			
32	3	380	381	382			
32	4	383	384	385	386		
32	5	389	390	391			



Панельные приборные вилки
С защитной крышкой в комплекте

IP 44
Стандартная упаковка: 10 шт
Чертеж: 2 MB 43

А	П	110 В	230 В	400 В	500 В	>50 - 500 В	
		50 и 60 Гц	50 и 60 Гц	50 и 60 Гц	50 и 60 Гц	100-300 Гц	300-500 Гц
16	4	392	393	394	395		
16	5	398	399	400			
32	3	401	402	403			
32	4	404	405	406	407		
32	5	410	411	412			

DIN VDE 0623, EN 60309-2. Изделия на другие напряжения и частоты – по запросу. Чертежи и размеры указаны на стр. 104 - 116.



Панельные приборные вилки
 16 А: Фланец 66 x 66 мм, расстояние между крепежными отверстиями 52 x 52 мм, 32 А: фланец 72 x 72 мм, расстояние между крепежными отверстиями 60 x 60 мм, на корпусе прибора должен быть предусмотрен выступ для зацепления (и фиксации) крышки кабельной розетки
 IP 44
 Стандартная упаковка: 10 шт
 Чертеж: 2 МВ 68

А	П	110 В	230 В	400 В	500 В	>50 - 500 В	
		50 и 60 Гц	50 и 60 Гц	50 и 60 Гц	50 и 60 Гц	100-300 Гц	300-500 Гц
16	5			1408			
32	5			1409			



Панельные приборные вилки
 Фланец 75 x 75 мм, расстояние между крепежными отверстиями 60 x 60 мм, на корпусе прибора должен быть предусмотрен выступ для зацепления (и фиксации) крышки кабельной розетки
 IP 44
 Стандартная упаковка: 10 шт
 Чертеж: 2 МВ 68/853

А	П	110 В	230 В	400 В	500 В	>50 - 500 В	
		50 и 60 Гц	50 и 60 Гц	50 и 60 Гц	50 и 60 Гц	100-300 Гц	300-500 Гц
16	5			853			



Панельные приборные вилки
 Никелированные контакты, на корпусе прибора должен быть предусмотрен выступ для зацепления (и фиксации) крышки кабельной розетки
 IP 44
 Стандартная упаковка: 10 шт
 Чертеж: 2 МВ 173/2

А	П	110 В	230 В	400 В	500 В	>50 - 500 В	
		50 и 60 Гц	50 и 60 Гц	50 и 60 Гц	50 и 60 Гц	100-300 Гц	300-500 Гц
16	3	810	812				
16	4		837	813	814		
16	5			815			
32	3	816	817				
32	4		838	819	820		
32	5			821			



Панельные приборные вилки
 термостойкие держатели контактов, никелированные контакты, на корпусе прибора должен быть предусмотрен выступ для зацепления (и фиксации) крышки кабельной розетки
 IP 44
 Стандартная упаковка: 5 шт
 Чертеж: 2 МВ 155

А	П	110 В	230 В	400 В	500 В	>50 - 500 В	
		50 и 60 Гц	50 и 60 Гц	50 и 60 Гц	50 и 60 Гц	100-300 Гц	300-500 Гц
63	3	822	1981				
63	4		1984	1982	824		
63	5			1688			



Панельные приборные вилки
 Никелированные контакты, на корпусе прибора должен быть предусмотрен выступ для зацепления (и фиксации) крышки кабельной розетки
 IP 67
 Стандартная упаковка: 10 шт
 Чертеж: 2 МВ 187/2

А	П	110 В	230 В	400 В	500 В	>50 - 500 В	
		50 и 60 Гц	50 и 60 Гц	50 и 60 Гц	50 и 60 Гц	100-300 Гц	300-500 Гц
16	3	825	826				
16	4		839	827	828		
16	5			829			
32	3	830	831				
32	4		840	832	833		
32	5			834			



Панельные приборные вилки
 Термостойкие держатели контактов, никелированные контакты, для изделий на 63 А: на корпусе прибора должен быть предусмотрен выступ для зацепления (и фиксации) крышки кабельной розетки
 IP 67
 Стандартная упаковка: 5 шт
 Чертеж: 2 МВ 166

А	П	110 В	230 В	400 В	500 В	>50 - 500 В	
		50 и 60 Гц	50 и 60 Гц	50 и 60 Гц	50 и 60 Гц	100-300 Гц	300-500 Гц
63	3	835	836				
63	4		3704	3656	3657		
63	5			3658			
125	3		3665				
125	4		3413	3583	3600		
125	5			1983			

VDE 0413, часть 7, DIN-EN 61557-7



Вилки для определения порядка чередования фаз (фазоуказатели)

Соответствуют стандарту VDE 0413, часть 7, DIN-EN 61557-7

IP 44
Стандартная упаковка: 5 шт

А	П	110 В	230 В	400 В	500 В	>50 - 500 В	
		50 и 60 Гц	50 и 60 Гц	50 и 60 Гц	50 и 60 Гц	100-300 Гц	300-500 Гц
16	4		3527	3458	3459		
16	5		3231	1414			
32	4		3528	3460	3461		
32	5		3232	1415			
63	4		3420	1636	3917		
63	5			1437			

Вилки для определения порядка чередования фаз (вилки-фазоуказатели).

Вилки для определения порядка чередования фаз (вилки-фазоуказатели) предназначены для безопасного контроля направления вращения магнитного поля трехфазных цепей в розетках типа CEE.

В соответствии с немецкими нормами (VDE 0100 § 550, часть 4,7 5-ти полюсные розетки должны подключаться к трехфазной цепи таким образом, чтобы вращение магнитного поля при фронтальном взгляде на гнездо розетки происходило „по часовой стрелке“.

Вилки-фазоуказатели отличаются от стандартных вилок прозрачным корпусом. При использовании вилки-фазоуказателя две контрольные лампы на корпусе сигнализируют о направлении вращения магнитного поля трехфазной цепи, а также о возможном обрыве одной из фаз.

- Правильное направление вращения магнитного поля: горит зеленая лампа.
- Неправильное направление вращения магнитного поля: горит красная лампа.
- Обрыв одной из фаз: горят обе лампы.



Контрольные лампы расположены внутри прозрачного корпуса таким образом, что их показания беспрепятственно были видны со всех сторон.

DIN VDE 0623, EN 60309-2. Цвет: серый „электро“ и/или в соответствии с цветовым кодом.



Вилки-фазоинверторы серии AM-TOP

Винтовое соединение, литой корпус, герметичный кабельный ввод, защита от натяжений и перегибов кабеля

IP 44
Стандартная упаковка: 10 шт

А	П	110 В	230 В	400 В	500 В	>50 - 500 В	
		50 и 60 Гц	50 и 60 Гц	50 и 60 Гц	50 и 60 Гц	100-300 Гц	300-500 Гц
16	4		338	339			
16	5		318	319			
32	4		396	397			
32	5		321	322			



Вилки-фазоинверторы серии ProTOP

Винтовое соединение, герметичный кабельный ввод, защита от натяжений и перегибов кабеля, Быстроразборный корпус с резьбовым соединением и замком-защелкой

IP 44
Стандартная упаковка: 10 шт

А	П	110 В	230 В	400 В	500 В	>50 - 500 В	
		50 и 60 Гц	50 и 60 Гц	50 и 60 Гц	50 и 60 Гц	100-300 Гц	300-500 Гц
16	5			3319A			
32	5			3322			



Вилки-фазоинверторы серии AM-TOP

Винтовое соединение, литой корпус, герметичный кабельный ввод, защита от натяжений и перегибов кабеля

IP 67
Стандартная упаковка: 10 шт

А	П	110 В	230 В	400 В	500 В	>50 - 500 В	
		50 и 60 Гц	50 и 60 Гц	50 и 60 Гц	50 и 60 Гц	100-300 Гц	300-500 Гц
16	4		3338	3339			
16	5			325			
32	4		3340	3341			
32	5		327	328			



Вилки-фазоинверторы серии VariOTOP

Винтовое соединение, подвижный корпус, вращается на 60° в обоих направлениях, защита от перегибов кабеля, подвижная часть разъема – красного цвета, рекомендуются к использованию с розетками серии Серех

IP 44
Стандартная упаковка: 10 шт

А	П	110 В	230 В	400 В	500 В	>50 - 500 В	
		50 и 60 Гц	50 и 60 Гц	50 и 60 Гц	50 и 60 Гц	100-300 Гц	300-500 Гц
16	5			859			

4-х и 5-ти полюсные вилки - фазиинверторы. Все просто.



При помощи вилки-фазиинвертора можно оперативно менять направление вращающегося трехфазного поля.

Просто поместите отвертку в специальную выемку и поверните площадку с двумя фазовыми контактами на 180 градусов. Это может сделать каждый – тут не требуется специальных навыков и знаний.

Фазиинвертирование часто применяется в электротехнике.

Два фазных полюса расположены на поворотной платформе, которая поворачивается на 180°.

DIN VDE 0623, EN 60309-2. Изделия на другие напряжения и частоты – по запросу. Чертежи и размеры указаны на стр. 104 - 116.



Настенные приборные вилки-фазоинверторы

IP 44
Стандартная упаковка: 10 шт
Чертеж: 2 MB 221

A	П	110 В	230 В	400 В	500 В	>50 - 500 В	
		50 и 60 Гц	50 и 60 Гц	50 и 60 Гц	50 и 60 Гц	100-300 Гц	300-500 Гц
16	5			3517			
32	5			3523			



Настенные приборные вилки-фазоинверторы

IP 44
Стандартная упаковка: 10 шт
Чертеж: 2 MB 32

A	П	110 В	230 В	400 В	500 В	>50 - 500 В	
		50 и 60 Гц	50 и 60 Гц	50 и 60 Гц	50 и 60 Гц	100-300 Гц	300-500 Гц
16	4		3342	3343			
16	5			2511			
32	4		3345	3346			
32	5		3347	2478			



Панельные приборные вилки-фазоинверторы

IP 44
Стандартная упаковка: 10 шт
Чертеж: 2 MB 73

A	П	110 В	230 В	400 В	500 В	>50 - 500 В	
		50 и 60 Гц	50 и 60 Гц	50 и 60 Гц	50 и 60 Гц	100-300 Гц	300-500 Гц
16	4		3357	855			
16	5			329			
32	4		3367	3368			
32	5		913	330			



Панельные приборные вилки-фазоинверторы

С защитной крышкой в комплекте

IP 44
Стандартная упаковка: 10 шт
Чертеж: 2 MB 43

A	П	110 В	230 В	400 В	500 В	>50 - 500 В	
		50 и 60 Гц	50 и 60 Гц	50 и 60 Гц	50 и 60 Гц	100-300 Гц	300-500 Гц
16	4		3348	3350			
16	5			20970			
32	4		3355	3356			
32	5		3717	21241			



Панельные приборные вилки-фазоинверторы

Размер фланца 75 x 75 мм, расстояние между крепежными отверстиями 60 x 60 мм

IP 44
Стандартная упаковка: 10 шт
Чертеж: 2 MB 68/853

A	П	110 В	230 В	400 В	500 В	>50 - 500 В	
		50 и 60 Гц	50 и 60 Гц	50 и 60 Гц	50 и 60 Гц	100-300 Гц	300-500 Гц
16	5			854			

DIN VDE 0623, EN 60309-2. Изделия на другие напряжения и частоты – по запросу.



Кабельные розетки AM-TOP

Винтовое соединение, литой корпус, герметичный кабельный ввод, защита от натяжений и перегибов кабеля
* для авто-кемпингов – артикул № 180АС

IP 44
Стандартная упаковка: 10 шт

А	П	110 В	230 В	400 В	500 В	>50 - 500 В	
		50 и 60 Гц	50 и 60 Гц	50 и 60 Гц	50 и 60 Гц	100-300 Гц	300-500 Гц
16	3	509	510*	511		2441	2517
16	4	512	513	514	515	516	517
16	5	518	519	5	2026	2193	2495
32	3	521	522	523		2196	2674
32	4	524	525	526	527	528	529
32	5	530	531	6	2027	2245	2493



Кабельные розетки ProTOP

Винтовое соединение, герметичный кабельный ввод, защита от натяжений и перегибов кабеля, Быстроразборный корпус с резьбовым соединением и замком-защелкой
* Для авто-кемпингов – артикул № 180АС.

IP 44
Стандартная упаковка: 10 шт

А	П	110 В	230 В	400 В	500 В	>50 - 500 В	
		50 и 60 Гц	50 и 60 Гц	50 и 60 Гц	50 и 60 Гц	100-300 Гц	300-500 Гц
16	3	179А	180А*	181А			
16	4		193А	194А	195А		
16	5			15А			
32	3	121	122				
32	4		125	126	127		
32	5			16А			



Кабельные розетки StarTOP

X-CONTACT, Безвинтовые клеммы, герметичный кабельный ввод, защита от натяжений и перегибов кабеля, Быстроразборный корпус с резьбовым соединением и замком-защелкой
* Для авто-кемпингов – артикул № 180АС.

IP 44
Стандартная упаковка: 10 шт

А	П	110 В	230 В	400 В	500 В	>50 - 500 В	
		50 и 60 Гц	50 и 60 Гц	50 и 60 Гц	50 и 60 Гц	100-300 Гц	300-500 Гц
16	3	979	980*				
16	4		993	994	965	996	
16	5			35			
32	3	725	731				
32	4		761	763	765		
32	5			36			



Кабельные розетки PowerTOP Xtra

X-CONTACT, прорезиненный корпус, рамные клеммы (защита от повреждения жил), термостойкие держатели контактов, герметичный кабельный ввод, защита от натяжений и перегибов кабеля, Быстроразборный корпус

IP 44
Стандартная упаковка: 5 шт

А	П	110 В	230 В	400 В	500 В	>50 - 500 В	
		50 и 60 Гц	50 и 60 Гц	50 и 60 Гц	50 и 60 Гц	100-300 Гц	300-500 Гц
63	3	14101	14102				
63	4		14105	14106	14107		
63	5		14111	14112			



Кабельные розетки PowerTOP plus

X-CONTACT, рамные клеммы (защита от повреждения жил), термостойкие держатели контактов, герметичный кабельный ввод, защита от натяжений и перегибов кабеля, Быстроразборный корпус

IP 44
Стандартная упаковка: 5 шт

А	П	110 В	230 В	400 В	500 В	>50 - 500 В	
		50 и 60 Гц	50 и 60 Гц	50 и 60 Гц	50 и 60 Гц	100-300 Гц	300-500 Гц
63	3	3270	3272				
63	4		3273	3275	3277		
63	5			3285			



Угловые кабельные розетки

Защита от перегибов кабеля

IP 44
Стандартная упаковка: 10 шт

А	П	110 В	230 В	400 В	500 В	>50 - 500 В	
		50 и 60 Гц	50 и 60 Гц	50 и 60 Гц	50 и 60 Гц	100-300 Гц	300-500 Гц
16	3		1438				

DIN VDE 0623, EN 60309-2. Изделия на другие напряжения и частоты – по запросу.
Изделия с пилотным контактом - по запросу.



Кабельные розетки AM-TOP

Винтовое соединение, литой корпус, герметичный кабельный ввод, защита от натяжений и перегибов кабеля

IP 67
Стандартная упаковка: 10 шт

А	П	110 В	230 В	400 В	500 В	>50 - 500 В	
		50 и 60 Гц	50 и 60 Гц	50 и 60 Гц	50 и 60 Гц	100-300 Гц	300-500 Гц
16	3	539	540	541			
16	4	542	543	544	545	546	547
16	5	548	549	550			
32	3	551	552	553			
32	4	554	555	556	557	558	559
32	5	560	561	562			



Кабельные розетки PowerTOP

Термостойкие держатели контактов, кабельный ввод с внешним кабельным зажимом

IP 67
Стандартная упаковка: 10 шт

А	П	110 В	230 В	400 В	500 В	>50 - 500 В	
		50 и 60 Гц	50 и 60 Гц	50 и 60 Гц	50 и 60 Гц	100-300 Гц	300-500 Гц
16	3	3859	3860	3862			
16	4	3869	3873	3871	3872		
16	5	3879	3883	3881			
32	3	3887	3888	3891			
32	4	3896	3899	3897	3898		
32	5	3905	3909	3907			



Кабельные розетки PowerTOP Xtra

X-CONTACT
Прорезиненный корпус, рамные клеммы, термостойкие держатели контактов, герметичный кабельный ввод, защита от натяжений и перегибов кабеля

IP 67
Стандартная упаковка: 5 шт

А	П	110 В	230 В	400 В	500 В	>50 - 500 В	
		50 и 60 Гц	50 и 60 Гц	50 и 60 Гц	50 и 60 Гц	100-300 Гц	300-500 Гц
63	3	14201	14202	14203			
63	4	14204	14205	14206	14207	14208	14209
63	5	14210	14211	14212	14213		14214
125	3	14215	14216				
125	4	14217	14218	14219	14220		
125	5	14223	14224	14225	14226		14227



Кабельные розетки PowerTOP plus

X-CONTACT
рамные клеммы, термостойкие держатели контактов, герметичный кабельный ввод, защита от натяжений и перегибов кабеля

IP 67
Стандартная упаковка: 5 шт

А	П	110 В	230 В	400 В	500 В	>50 - 500 В	
		50 и 60 Гц	50 и 60 Гц	50 и 60 Гц	50 и 60 Гц	100-300 Гц	300-500 Гц
63	3	3401	3403				
63	4	3404	3405	3408	3423		
63	5			3425			
125	3		3457				
125	4			3469	3472		
125	5			3480			



Кабельные розетки PowerTOP

Кабельный ввод

IP 44
Стандартная упаковка: 10 шт

А	П	110 В	230 В	400 В	500 В	>50 - 500 В	
		50 и 60 Гц	50 и 60 Гц	50 и 60 Гц	50 и 60 Гц	100-300 Гц	300-500 Гц
16	5			3778			
32	5			3999			



Подвесная скоба

Для кабельных вилок и розеток серии PowerTOP

Стандартная упаковка: 100 шт

Описание	Артикул N°
16 А, 3 п - 5 п, и 32 А, 3 п - 4 п	15453000
32 А, 5 п	15452000

Заслуженный успех.



Комбинации розеток

Комбинации АМАХХ® от MENNEKES, это огромная группа продуктов, объединяющих в одном корпусе силовые разъемы, элементы защиты и данные.

MENNEKES предлагает решения, максимально подходящие для конкретных требований: от самых маленьких АМАХХ® комбинаций, размером в один сегмент, до самых больших, размером в 5 сегментов. АМАХХ® от MENNEKES предлагает специалистам неограниченный набор вариантов конфигурирования в шести различных размерах корпусов с очень привлекательным дизайном.

Инновационный дизайн. Прекрасная эргономика.

Комбинации розеток шести типоразмеров с возможностью индивидуального конфигурирования – это серия АМАХХ® от МЕННЕКЕС. Надежность, проверенная временем, уникальный дизайн, а также различные варианты исполнения практически для любой области применения.

Самой большая комбинация АМАХХ® - устройство с пятью сегментами. Вне зависимости от размеров, все известные преимущества серии АМАХХ® характерны для всех комбинаций.

Новинка в линейке комбинаций АМАХХ® - устройство подвесного типа. В подвесном корпусе розетки и защитные устройства располагаются с двух сторон. Цепь для подвешивания идет в комплекте. Крепления для подвешивания сделаны так, чтобы вода беспрепятственно стекала вниз. Удобная ручка внизу устройства позволяет легко вставлять и извлекать вилки из розеток. Комбинации доступны в различных вариантах, в том числе могут быть оборудованы штуцером для подачи воды или сжатого воздуха.



АМАХХ® s – это комбинация розеток для монтажа в условиях ограниченного пространства.

Самая маленькая комбинация в ассортименте АМАХХ® - изделие с одним сегментом. Устройства поставляются со степенью защиты IP 44 и IP 67, розетками на ток 16-63 А, от 3 до 5 полюсов, а также с розетками с блокировкой DUO.



АМАХХ® s – это оптимальное решение для ограниченного пространства. Благодаря дополнительному крепежному комплекту, помимо привычного монтажа с тыльной стороны, опционально появляется возможность крепления комбинаций слева или справа. Для большего удобства в эксплуатации Вы можете использовать дополнительную поворотную пластину, позволяющую поворачивать комбинацию розеток на 90 градусов вправо и влево.

Разновидности

- Классы защиты IP 44 и IP 67.
- Корпус изготовлен из высококачественного пластика. Для агрессивных сред применяется химически стойкий материал АМЕЛАН, термостойкие держатели контактов и никелированные контакты.
- Цвета: основа - черного цвета, лицевая панель - серая, серебристая (IP 44) или желтая.
- Комплектация: розетки CEE от 16 А до 63 А, 3 - 5 полюсов, розетки SCHUKO®, соответствующие различным национальным нормам, розетки с блокировкой DUO на токи от 16 А до 32 А, 3 - 5 полюсов, а также предохранительные элементы.



Индивидуальный подход.

Мы располагаем многолетним успешным опытом в разработке и реализации индивидуальных и специальных решений.



Для тех, кто ценит качество и время.



Продумано до мелочей

- 1 Выдвижные DIN-рейки.**
Благодаря выдвижным DIN-рейкам и большому внутреннему пространству, ввод и подключение массивных кабелей существенно облегчены.
- 2 Монтаж силами одного специалиста.**
Сокращение времени монтажа благодаря новому удобному внешнему креплению.
- 3 Передняя панель на шарнирах.**
Крышка корпуса на шарнирах открывается в сторону и фиксируется, что облегчает работы по подключению. Петли крышки имеют возможность перестановки: несколько секунд, и дверца открывается в противоположном направлении!
- 4 Готовность к эксплуатации.**
Все комбинации поставляются с выполненной внутренней проводкой и готовы к подключению, их надежность и качество проверены.



■ Окно для доступа к элементам защиты открывается вниз, что позволяет выполнять необходимые операции обеими руками.



■ Окно может запирается навесным замком, корпус может быть опломбирован.



■ Все розетки смонтированы под наклоном (в том числе, розетки SCHUKO®), что предотвращает перегиб кабеля подключаемого потребителя и облегчает отключение вилки.



■ Благодаря невыпадающим винтам с двухзаходной резьбой корпус открывается и закрывается очень быстро.

Гарантия безопасности. В любых областях промышленности.

Изделия AMAXX® в исполнении DUO доступны с выключателем нагрузки и механической блокировкой. Принцип механической блокировки следующий: после подключения вилки и перевода выключателя в положение „Вкл.“ блокируется вилка; и наоборот, после перевода выключателя в положение „Выкл.“ и извлечения вилки - блокируется сам выключатель.

Даже самая маленькая комбинация AMAXX®, с одним сегментом и размером всего 130 x 225 мм, может оснащаться розетками DUO с выключателем и блокировкой. Кроме этого, в ассортименте имеются комбинации AMAXX® большего размера, в виде составных устройств с функционалом DUO, обеспечивающие высокую безопасность.

- Классы защиты IP 44 и IP 67.
- СЕЕ-розетки на ток 16-63 А от 3-х до 5-ти полюсов.
- Элементы защиты: устройства защитного отключения (УЗО), линейные автоматы защиты или плавкие предохранители типа Neozed.
- Удобное исполнение в виде устройства серии AMAXX®: от одного до пяти сегментов.



- Возможна комплектация в соответствии с индивидуальными требованиями заказчика, например, с понижающим трансформатором, прибором учета электроэнергии, розетками DUO, оснащенными выключателем и блокировкой, обеспечивающими степень защиты IP 67 и водонепроницаемость.



Новые нормативные предписания для низковольтных распределительных устройств - ГОСТ Р МЭК 61439.

На смену стандарту МЭК 60439 пришел новый стандарт ГОСТ Р МЭК 61439, в котором сильным изменениям подверглась часть, касающаяся исполнения и тестирования низковольтных комплектных устройств. Данные предписания непосредственным образом касаются электrorаспределительного оборудования, предназначенного для применения на промышленных, бытовых и строительных объектах.

Теперь для каждой разновидности низковольтных комплектных устройств используются два нормативных стандарта:

- базовые нормативные предписания, известные как «Часть 1» специальных стандартов;
- соответствующие разделы Частей 2 – 7, посвященные применению комбинаций розеток.

Изменения затронули, в том числе, и требования к комбинациям розеток.

В частности, появились новые определения конструкции и разновидности тестирования устройств.

В разделе Сервис на страницах 96-99 можно найти дополнительную информацию, выдержки из стандарта ГОСТ Р МЭК 61439 «Низковольтные комплектные устройства распределения и контроля», и перечень определений.

Что изменилось в новом стандарте ГОСТ Р МЭК 61439 и какие преимущества это означает для клиентов MENNEKES?

■ **Безопасность продукции.**

С момента вступления в силу нового стандарта каждый экземпляр низковольтного комплектного устройства должен тестироваться на соответствие стандарту ГОСТ Р МЭК 61439. Эти тестовые испытания пришли на смену существующим сегодня испытаниям для каждой категории продукции.

Преимущество для наших заказчиков: таким образом мы гарантируем соблюдение высоких стандартов безопасности.

■ **Обязательная информация на ярлыке.**

На ярлыке указываются ряд параметров, в полном соответствии с действующими предписаниями. Напр. Коэффициент одновременности K_o (RDF) (ранее: фактор допустимой одновременной нагрузки).

Преимущество для наших заказчиков: MENNEKES указывает всю необходимую техническую информацию, достаточно лишь взглянуть на ярлык, присутствующий на каждом изделии.

■ **Четкое соответствие предписаниям.**

При оформлении заявки пользователь получает четкие и однозначные сведения (напр. относительно монтажа, температуры окружающей среды и т.п.)

Преимущество для наших заказчиков: MENNEKES предлагает Вам индивидуальные решения в соответствии со всеми требованиями конкретной сферы применения.

■ **Отличие от старой версии стандарта:**

Разделение на Оригинального производителя (изделия или компонентов) и производителя НКУ. Если изделие подвергается изменениям на месте, то производителем считается то предприятие, которое внесло изменения в конструкцию. В данном случае необходимо новое тестирование и сертификация.

Преимущество для наших заказчиков: поставляя готовые к использованию комбинации розеток, MENNEKES является одновременно и оригинальным производителем, и производителем НКУ, и, как следствие, несет полную ответственность за продукцию.

<p>I_{nA} Номинальный ток комбинации распределительных устройств</p> <p>U_n Номинальное напряжение</p> <p>f_n Номинальная частота</p>		<p>K_o Коэффициент одновременности</p> <p>I_{cc} Условный номинальный ток КЗ</p> <p>Класс защиты</p> <p>IP Степень защиты</p>
--	--	--

Стандартное исполнение, степень защиты IP 44.

Полностью готовы к эксплуатации, передняя панель светло-серого цвета RAL 7035. Корпуса, за исключением 130 x 225 мм и 650 x 112,5 мм, с боковыми шарнирными петлями. Элементы защиты под прозрачной дверцей. Другие комбинации по запросу. Чертежи и размеры указаны на стр. 114.



Розетки CEE

Розетки CEE

Розетки SCHUKO®

2 SCHUKO® 16 A, 230 В

Элементы защиты

1 УЗО 25 А, 2 п, 0,03 А
2 лин. авт. 16 А, 1 п, С

Подключение

для 1-го кабеля
до 3 x 10 мм²

Параметры подключения

Входной предохранитель макс. 25 А
I_{нА} 25 А
Ко 1

Размеры корпуса

130 x 225 мм (В x Ш)

Артикул N°

910001



Розетки CEE

Розетки CEE

Розетки SCHUKO®

3 SCHUKO® 16 А, 230 В

Элементы защиты

Подключение

для 1-го кабеля
до 5 x 10 мм²

Параметры подключения

Входной предохранитель макс. 16 А
I_{нА} 16 А
Ко 1

Размеры корпуса

130 x 225 мм (В x Ш)

Артикул N°

910005



Розетки CEE

Розетки CEE

Розетки SCHUKO®

5 SCHUKO® 16 А, 230 В

Элементы защиты

Подключение

для 1-го кабеля
до 5 x 10 мм²

Параметры подключения

Размеры корпуса

650 x 112,5 мм (В x Ш)

Артикул N°

960002



Розетки CEE

Розетки CEE

Розетки SCHUKO®

6 SCHUKO® 16 А, 230 В

Элементы защиты

1 УЗО 40 А, 4 п, 0,03 А
6 лин. авт. 16 А, 1 п, С

Подключение

для 2-х кабелей
до 5 x 25 мм²

Параметры подключения

Входной предохранитель макс. 100 А
I_{нА} 30 А
Ко 0,95

Размеры корпуса

390 x 225 мм (В x Ш)

Артикул N°

930001

Стандартное исполнение, степень защиты IP 44.

Полностью готовы к эксплуатации, передняя панель светло-серого цвета RAL 7035. Корпуса, за исключением 130 x 225 мм и 650 x 112,5 мм, с боковыми шарнирными петлями. Элементы защиты под прозрачной дверцей. Другие комбинации по запросу. Чертежи и размеры указаны на стр. 114.



Розетки CEE

1 CEE 16 А, 5 п, 400 В

Розетки CEE

Розетки SCHUKO®

2 SCHUKO® 16 А, 230 В

Элементы защиты

1 УЗО 40 А, 4 п, 0,03 А
1 лин. авт. 16 А, 3 п, С
2 лин. авт. 16 А, 1 п, С

Подключение

для 1-го кабеля
до 5 x 10 мм²

Параметры подключения

Входной предохранитель макс. 63 А
I_{nA} 30 А
K_o 0,95

Размеры корпуса

260 x 225 мм (В x Ш)

Артикул N°

920009



Розетки CEE

1 CEE 16 А, 5 п, 400 В

Розетки CEE

Розетки SCHUKO®

2 SCHUKO® 16 А, 230 В

Элементы защиты

1 лин. авт. 16 А, 3 п, С
2 лин. авт. 16 А, 1 п, С

Подключение

для 1-го кабеля
до 5 x 10 мм²

Параметры подключения

Входной предохранитель макс. 63 А
I_{nA} 32 А
K_o 1

Размеры корпуса

260 x 225 мм (В x Ш)

Артикул N°

920005



Розетки CEE

1 CEE 16 А, 5 п, 400 В

Розетки CEE

Розетки SCHUKO®

2 SCHUKO® 16 А, 230 В

Элементы защиты

Подключение

для 1-го кабеля
до 5 x 10 мм²

Параметры подключения

Входной предохранитель макс. 16 А
I_{nA} 16 А
K_o 1

Размеры корпуса

130 x 225 мм (В x Ш)

Артикул N°

910007



Розетки CEE

2 CEE 16 А, 5 п, 400 В,
с выключателем нагрузки и
механической блокировкой
DUO

Розетки CEE

Розетки SCHUKO®

Элементы защиты

2 лин. авт. 16 А, 3 п, С

Подключение

для 2-х кабелей
до 5 x 25 мм²

Параметры подключения

Входной предохранитель макс. 100 А
I_{nA} 32 А
K_o 1

Размеры корпуса

390 x 225 мм (В x Ш)

Артикул N°

930031

Стандартное исполнение, степень защиты IP 44.

Полностью готовы к эксплуатации, передняя панель светло-серого цвета RAL 7035. Корпуса, за исключением 130 x 225 мм и 650 x 112,5 мм, с боковыми шарнирными петлями. Элементы защиты под прозрачной дверцей. Другие комбинации по запросу. Чертежи и размеры указаны на стр. 114.



Розетки CEE
3 CEE 16 A, 5 п, 400 В
Розетки CEE
Розетки SCHUKO®
4 SCHUKO® 16 A, 230 В
Элементы защиты
1 УЗО 63 А, 4 п, 0,03 А 3 лин. авт. 16 А, 3 п, С 4 лин. авт. 16 А, 1 п, С
Подключение
для 2-х кабелей до 5 x 25 мм ²
Параметры подключения
Входной предохранитель макс. 63 А I _{нА} 52 А K _о 0,65
Размеры корпуса
650 x 225 мм (В x Ш)
Артикул N°
950003

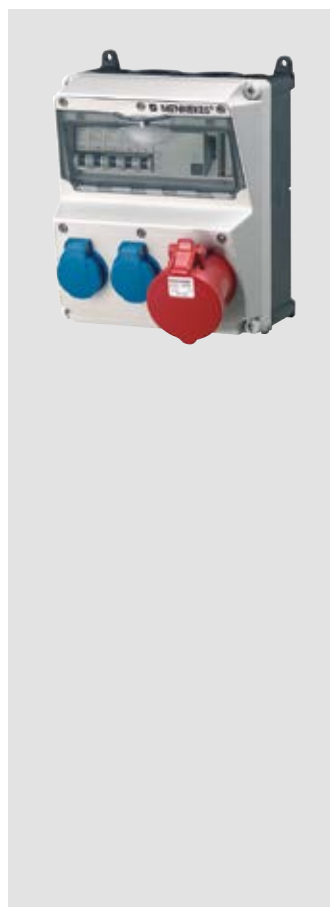

Розетки CEE
1 CEE 32 А, 5 п, 400 В
Розетки CEE
Розетки SCHUKO®
2 SCHUKO® 16 А, 230 В
Элементы защиты
1 УЗО 40 А, 4 п, 0,03 А 1 лин. авт. 32 А, 3 п, С 2 лин. авт. 16 А, 1 п, С
Подключение
для 1-го кабеля до 5 x 10 мм ²
Параметры подключения
Входной предохранитель макс. 40 А I _{нА} 36 А K _о 0,75
Размеры корпуса
260 x 225 мм (В x Ш)
Артикул N°
920015

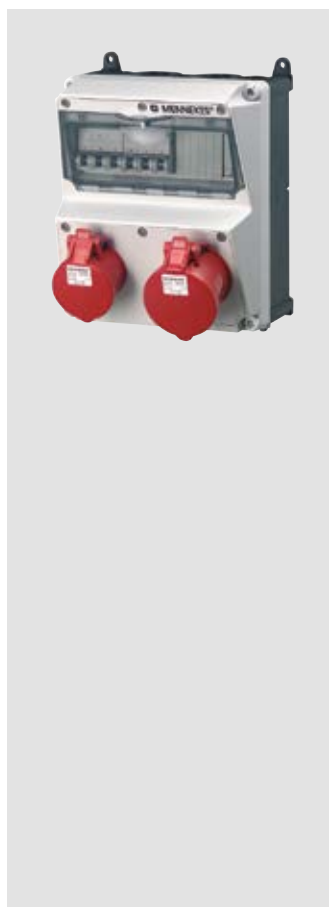

Розетки CEE
1 CEE 32 А, 5 п, 400 В 1 CEE 16 А, 5 п, 400 В
Розетки CEE
Розетки SCHUKO®
Элементы защиты
1 лин. авт. 32 А, 3 п, С 1 лин. авт. 16 А, 3 п, С
Подключение
для 2-х кабелей до 5 x 10 мм ²
Параметры подключения
Входной предохранитель макс. 63 А I _{нА} 46 А K _о 0,75
Размеры корпуса
260 x 225 мм (В x Ш)
Артикул N°
920021



Розетки CEE
1 CEE 32 А, 5 п, 400 В 1 CEE 16 А, 5 п, 400 В
Розетки CEE
Розетки SCHUKO®
2 SCHUKO® 16 А, 230 В
Элементы защиты
1 УЗО 40 А, 4 п, 0,03 А 1 лин. авт. 32 А, 3 п, С 1 лин. авт. 16 А, 3 п, С 2 лин. авт. 16 А, 1 п, С
Подключение
для 1-го кабеля до 5 x 25 мм ²
Параметры подключения
Входной предохранитель макс. 40 А I _{нА} 40 А K _о 0,75
Размеры корпуса
390 x 225 мм (В x Ш)
Артикул N°
930013

Стандартное исполнение, степень защиты IP 44.

Полностью готовы к эксплуатации, передняя панель светло-серого цвета RAL 7035. Корпуса, за исключением 130 x 225 мм и 650 x 112,5 мм, с боковыми шарнирными петлями. Элементы защиты под прозрачной дверцей. Другие комбинации по запросу. Чертежи и размеры указаны на стр. 114.



Розетки CEE

1 CEE 32 A, 5 п, 400 В
1 CEE 16 A, 5 п, 400 В

Розетки CEE

Розетки SCHUKO®

2 SCHUKO® 16 A, 230 В

Элементы защиты

1 лин. авт. 32 А, 3 п, С
1 лин. авт. 16 А, 3 п, С
2 лин. авт. 16 А, 1 п, С

Подключение

для 2-х кабелей
до 5 x 25 мм²

Параметры подключения

Входной предохранитель макс. 63 А
I_{nA} 58 А
K_o 0,9

Размеры корпуса

390 x 225 мм (В x Ш)

Артикул N°

930010



Розетки CEE

1 CEE 32 А, 5 п, 400 В
1 CEE 16 А, 5 п, 400 В

Розетки CEE

Розетки SCHUKO®

6 SCHUKO® 16 А, 230 В

Элементы защиты

1 УЗО 63 А, 4 п, 0,03 А
1 лин. авт. 32 А, 3 п, С
1 лин. авт. 16 А, 3 п, С
6 лин. авт. 16 А, 1 п, С

Подключение

для 2-х кабелей
до 5 x 25 мм²

Параметры подключения

Входной предохранитель макс. 63 А
I_{nA} 52 А
K_o 0,65

Размеры корпуса

650 x 225 мм (В x Ш)

Артикул N°

950004



Розетки CEE

1 CEE 32 А, 5 п, 400 В
2 CEE 16 А, 5 п, 400 В

Розетки CEE

Розетки SCHUKO®

4 SCHUKO® 16 А, 230 В

Элементы защиты

1 УЗО 63 А, 4 п, 0,03 А
1 лин. авт. 32 А, 3 п, С
2 лин. авт. 16 А, 3 п, С
4 лин. авт. 16 А, 1 п, С

Подключение

для 2-х кабелей
до 5 x 25 мм²

Параметры подключения

Входной предохранитель макс. 63 А
I_{nA} 53 А
K_o 0,55

Размеры корпуса

650 x 225 мм (В x Ш)

Артикул N°

950007



Розетки CEE

1 CEE 32 А, 5 п, 400 В
2 CEE 16 А, 5 п, 400 В

Розетки CEE

Розетки SCHUKO®

4 SCHUKO® 16 А, 230 В

Элементы защиты

1 лин. авт. 32 А, 3 п, С
2 лин. авт. 16 А, 3 п, С
4 лин. авт. 16 А, 1 п, С

Подключение

для 2-х кабелей
до 5 x 25 мм²

Параметры подключения

Входной предохранитель макс. 100 А
I_{nA} 72 А
K_o 0,75

Размеры корпуса

520 x 225 мм (В x Ш)

Артикул N°

940012

Стандартное исполнение, степень защиты IP 44.

Полностью готовы к эксплуатации, передняя панель светло-серого цвета RAL 7035. Корпуса, за исключением 130 x 225 мм и 650 x 112,5 мм, с боковыми шарнирными петлями. Элементы защиты под прозрачной дверцей. Другие комбинации по запросу. Чертежи и размеры указаны на стр. 114.



Розетки CEE

2 CEE 32 А, 5 п, 400 В
1 CEE 16 А, 5 п, 400 В

Розетки CEE

Розетки SCHUKO®

4 SCHUKO® 16 А, 230 В

Элементы защиты

1 УЗО 63 А, 4 п, 0,03 А
2 лин. авт. 32 А, 3 п, С
1 лин. авт. 16 А, 3 п, С
4 лин. авт. 16 А, 1 п, С

Подключение

для 2-х кабелей
до 5 x 25 мм²

Параметры подключения

Входной предохранитель макс. 63 А
I_{нА} 56 А
K_о 0,5

Размеры корпуса

650 x 225 мм (В x Ш)

Артикул N°

950009



Розетки CEE

1 CEE 63 А, 5 п, 400 В
1 CEE 32 А, 5 п, 400 В
с выключателем, механической
блокировкой DUO

Розетки CEE

Розетки SCHUKO®

4 SCHUKO® 16 А, 230 В

Элементы защиты

1 УЗО 63 А, 4 п, 0,03 А
1 лин. авт. 32 А, 3 п, С
4 лин. авт. 16 А, 1 п, С

Подключение

для 2-х кабелей
до 5 x 25 мм²

Параметры подключения

Входной предохранитель макс. 63 А
I_{нА} 63 А
K_о 0,75

Размеры корпуса

650 x 225 мм (В x Ш)

Артикул N°

950026



Розетки CEE

1 CEE 63 А, 5 п, 400 В
1 CEE 32 А, 5 п, 400 В
1 CEE 16 А, 5 п, 400 В

Розетки CEE

Розетки SCHUKO®

2 SCHUKO® 16 А, 230 В

Элементы защиты

1 УЗО 63 А, 4 п, 0,03 А
1 лин. авт. 32 А, 3 п, С
1 лин. авт. 16 А, 3 п, С
2 лин. авт. 16 А, 1 п, С

Подключение

для 2-х кабелей
до 5 x 25 мм²

Параметры подключения

Входной предохранитель макс. 63 А
I_{нА} 63 А
K_о 0,5

Размеры корпуса

520 x 225 мм (В x Ш)

Артикул N°

940010



Розетки CEE

1 CEE 63 А, 5 п, 400 В
1 CEE 32 А, 5 п, 400 В
1 CEE 16 А, 5 п, 400 В

Розетки CEE

Розетки SCHUKO®

4 SCHUKO® 16 А, 230 В

Элементы защиты

1 УЗО 63 А, 4 п, 0,03 А
1 лин. авт. 32 А, 3 п, С
1 лин. авт. 16 А, 3 п, С
4 лин. авт. 16 А, 1 п, С

Подключение

для 2-х кабелей
до 5 x 25 мм²

Параметры подключения

Входной предохранитель макс. 63 А
I_{нА} 63 А
K_о 0,65

Размеры корпуса

650 x 225 мм (В x Ш)

Артикул N°

950013

Стандартное исполнение, степень защиты IP 67.

Полностью готовы к эксплуатации, передняя панель светло-серого цвета RAL 7035. Корпуса, за исключением 130 x 225 мм и 650 x 112,5 мм, с боковыми шарнирными петлями. Элементы защиты под прозрачной дверцей. Другие комбинации по запросу. Чертежи и размеры указаны на стр. 114.



Розетки CEE
Розетки CEE
Розетки SCHUKO®
4 SCHUKO® 16 A, 230 В
Элементы защиты
1 УЗО 40 А, 4 п, 0,03 А 4 лин. авт. 16 А, 1 п, С
Подключение
для 2-х кабелей до 5 x 25 мм ²
Параметры подключения
Входной предохранитель макс. 100 А I _{nA} 32 А Ко 1
Размеры корпуса
390 x 225 мм (В x Ш)
Артикул N°
930021

Розетки CEE
1 CEE 16 А, 5 п, 400 В
Розетки CEE
Розетки SCHUKO®
3 SCHUKO® 16 А, 230 В
Элементы защиты
1 УЗО 40 А, 4 п, 0,03 А 1 лин. авт. 16 А, 3 п, С 3 лин. авт. 16 А, 1 п, С
Подключение
для 2-х кабелей до 5 x 25 мм ²
Параметры подключения
Входной предохранитель макс. 100 А I _{nA} 32 А Ко 1
Размеры корпуса
390 x 225 мм (В x Ш)
Артикул N°
930022

Розетки CEE
2 CEE 16 А, 5 п, 400 В
Розетки CEE
Розетки SCHUKO®
2 SCHUKO® 16 А, 230 В
Элементы защиты
1 УЗО 40 А, 4 п, 0,03 А 2 лин. авт. 16 А, 3 п, С 2 лин. авт. 16 А, 1 п, С
Подключение
для 2-х кабелей до 5 x 25 мм ²
Параметры подключения
Входной предохранитель макс. 40 А I _{nA} 36 А Ко 0,75
Размеры корпуса
520 x 225 мм (В x Ш)
Артикул N°
940013

Розетки CEE
1 CEE 32 А, 5 п, 400 В 1 CEE 16 А, 5 п, 400 В
Розетки CEE
Розетки SCHUKO®
2 SCHUKO® 16 А, 230 В
Элементы защиты
1 УЗО 40 А, 4 п, 0,03 А 1 лин. авт. 32 А, 3 п, С 1 лин. авт. 16 А, 3 п, С 2 лин. авт. 16 А, 1 п, С
Подключение
для 2-х кабелей до 5 x 25 мм ²
Параметры подключения
Входной предохранитель макс. 40 А I _{nA} 40 А Ко 0,7
Размеры корпуса
520 x 225 мм (В x Ш)
Артикул N°
940014

Стандартное исполнение, степень защиты IP 67.

Полностью готовы к эксплуатации, передняя панель светло-серого цвета RAL 7035. Корпуса, за исключением 130 x 225 мм и 650 x 112,5 мм, с боковыми шарнирными петлями. Элементы защиты под прозрачной дверцей. Другие комбинации по запросу. Чертежи и размеры указаны на стр. 114.



Розетки CEE

1 CEE 63 A, 5 п, 400 В
1 CEE 32 A, 5 п, 400 В
1 CEE 16 A, 5 п, 400 В

Розетки CEE

Розетки SCHUKO®

2 SCHUKO® 16 A, 230 В

Элементы защиты

1 УЗО 63 А, 4 п, 0,03 А
1 лин. авт. 32 А, 3 п, С
1 лин. авт. 16 А, 3 п, С
2 лин. авт. 16 А, 1 п, С

Подключение

для 2-х кабелей
до 5 x 25 мм²

Параметры подключения

Входной предохранитель макс. 63 А
I_{нА} 63 А
K_о 0,7

Размеры корпуса

650 x 225 мм (В x Ш)

Артикул N°

950031



Розетки CEE

1 CEE 63 A, 5 п, 400 В
1 CEE 32 A, 5 п, 400 В
1 CEE 16 A, 5 п, 400 В

Розетки CEE

Розетки SCHUKO®

4 SCHUKO® 16 A, 230 В

Элементы защиты

1 УЗО 63 А, 4 п, 0,03 А
1 лин. авт. 32 А, 3 п, С
1 лин. авт. 16 А, 3 п, С
4 лин. авт. 16 А, 1 п, С

Подключение

для 2-х кабелей
до 5 x 25 мм²

Параметры подключения

Входной предохранитель макс. 63 А
I_{нА} 63 А
K_о 0,4

Размеры корпуса

390 x 450 мм (В x Ш)

Артикул N°

900003

Принадлежности для комбинаций розеток AMAXX®

			
<p>Стандартные кабельные вводы AMAXX®</p> <p>Черные RAL 9005</p> <p>M 20 - диапазон диаметров 6-13 мм IP 44: арт. № 990607 IP 67: арт. № 990611</p> <p>M 25 - диапазон диаметров 9-17 мм IP 44: арт. № 990610</p> <p>M 32 - диапазон диаметров 13-21 мм IP 44: арт. № 990608 IP 67: арт. № 990612</p> <p>M 40 - диапазон диаметров 14-28 мм IP 67: арт. № 990609</p>	<p>AMAXX® Набор винтов</p> <p>Комплектация: 4 винта, 6 x 70 Pozidriv, размер 3, оцинк. сталь 4 универсальных дюбеля 8 x 50, для бетона, пенобетона, кирпича и гипсокартонных плит</p> <p>Артикул № 990606</p>	<p>AMAXX® Крепежный комплект</p> <p>Для бокового монтажа комбинаций AMAXX®s, по выбору для правостороннего или левостороннего (2 элемента для 1 комбинации)</p> <p>Артикул № 990620</p>	<p>AMAXX® Несущая/напольная рама</p> <p>Желтая RAL 1003, подходит для комбинаций розеток AMAXX® размеров: 260 x 225 мм, 390 x 225 мм и 520 x 225 мм настенного монтажа со степенью защиты IP 67 или для переносных комбинаций с рукояткой и соединительным кабелем со степенью защиты IP 44 и IP 67</p> <p>Артикул № 15696</p>



<p>Мембранные кабельные вводы AMAXX®</p> <p>черный RAL 9005, с заглушкой</p> <p>M 20 - диапазон диаметров 6-13 мм IP 67: арт. № 990621</p> <p>M 25 - диапазон диаметров 9-17 мм IP 67: арт. № 990623</p> <p>M 32 - диапазон диаметров 13-21 мм IP 67: арт. № 990625</p> <p>M 40 - диапазон диаметров 16-28 мм IP 67: арт. № 990627</p>

Таблица выбора мембранных кабельных вводов

Комбинация розеток AMAXX®	Стандартные кабельные вводы	Рекомендация по применению мембранных кабельных вводов*	
<p>С 1-м сегментом Корпус: 130 x 225 мм (В x Ш)</p>	<p>вверху: 2 x M 25 2 x M 20 внизу: 2 x M 25 2 x M 20</p>	1 x M 25	альтернатива: 1 x M 20
<p>С 2-мя сегментами Корпус: 230 x 225 мм (В x Ш)</p>	<p>вверху: 2 x M 32 2 x M 20 внизу: 2 x M 32 2 x M 20</p>	1 x M 32	альтернатива: 2 x M 20
<p>С 3-мя сегментами Корпус: 390 x 225 мм (В x Ш)</p>	<p>вверху: 2 x M 40 2 x M 20 внизу: 2 x M 40 2 x M 20</p>	1 x M 40	альтернатива: 2 x M 20
<p>С 4-мя сегментами Корпус: 520 x 225 мм (В x Ш)</p>	<p>вверху: 2 x M 40 2 x M 20 внизу: 2 x M 40 2 x M 20</p>	1 x M 40 и 1 x M 20	альтернатива: 3 x M 20
<p>С 5-ю сегментами Корпус: 650 x 225 мм (В x Ш)</p>	<p>вверху: 2 x M 40 2 x M 20 внизу: 2 x M 40 2 x M 20</p>	1 x M 40 и 2 x M 20	альтернатива: 4 x M 20

* как минимум требуется при следующих условиях окружающей среды:
Снижение окружающей температуры на 45 °C при 10-ти минутном ливне (напр., корпус нагревается солнцем до 60 °C, затем проливной дождь с температурой воды 15 °C). При более/менее значительных перепадах температуры использовать соответственно меньше или больше мембранных кабельных сальников.

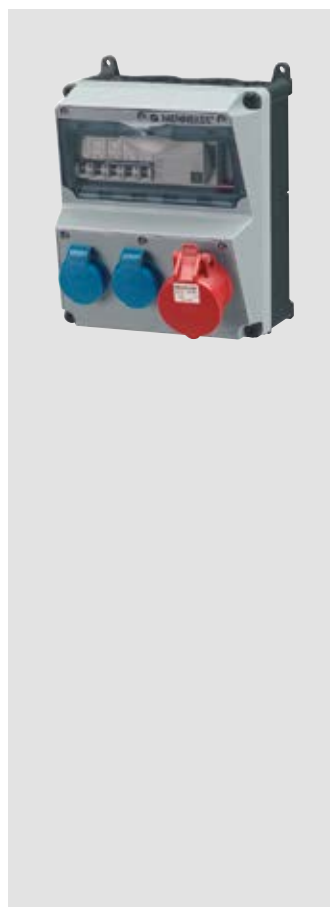
Исполнение из материала AMELAN для высокой устойчивости к химикалиям, степень защиты IP 44.
 Полностью готовы к эксплуатации, передняя панель серого цвета RAL 7000.
 Корпуса, за исключением 130 x 225 мм и 650 x 112,5 мм, с боковыми шарнирными петлями.
 Элементы защиты под прозрачной дверцей. Чертежи и размеры указаны на стр. 114.



Розетки CEE

1 CEE 16 A, 5 п, 400 В

Розетки CEE

Розетки SCHUKO®

2 SCHUKO® 16 A, 230 В

Элементы защиты

1 УЗО 40 А, 4 п, 0,03 А
 1 лин. авт. 16 А, 3 п, С
 2 лин. авт. 16 А, 1 п, С

Подключение

для 1-го кабеля
 до 5 x 10 мм²

Параметры подключения

Входной предохранитель макс. 63 А
 I_{нΔ} 30 А
 К_о 0,95

Размеры корпуса

260 x 225 мм (В x Ш)

Артикул N°

920037

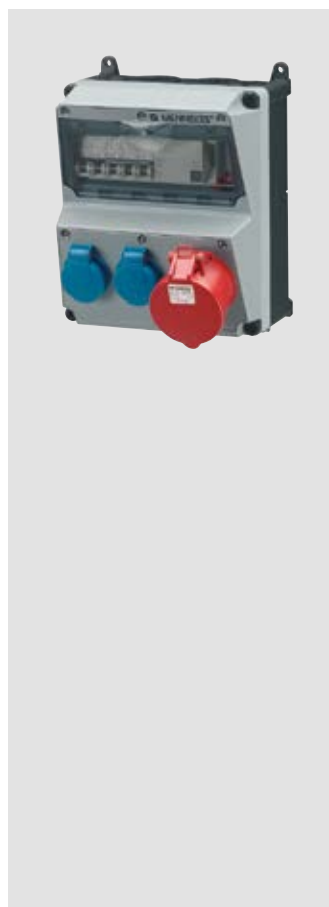

Розетки CEE

1 CEE 32 А, 5 п, 400 В

Розетки CEE

Розетки SCHUKO®

2 SCHUKO® 16 А, 230 В

Элементы защиты

1 УЗО 40 А, 4 п, 0,03 А
 1 лин. авт. 32 А, 3 п, С
 2 лин. авт. 16 А, 1 п, С

Подключение

для 1-го кабеля
 до 5 x 10 мм²

Параметры подключения

Входной предохранитель макс. 63 А
 I_{нΔ} 36 А
 К_о 0,75

Размеры корпуса

260 x 225 мм (В x Ш)

Артикул N°

920038



Розетки CEE

1 CEE 32 А, 5 п, 400 В
 1 CEE 16 А, 5 п, 400 В

Розетки CEE

Розетки SCHUKO®

3 SCHUKO® 16 А, 230 В

Элементы защиты

1 лин. авт. 32 А, 3 п, С
 1 лин. авт. 16 А, 3 п, С
 3 лин. авт. 16 А, 1 п, С

Подключение

для 2-х кабелей
 до 5 x 25 мм²

Параметры подключения

Входной предохранитель макс. 63 А
 I_{нΔ} 54 А
 К_о 0,85

Размеры корпуса

390 x 225 мм (В x Ш)

Артикул N°

930030



Розетки CEE

1 CEE 63 А, 5 п, 400 В
 1 CEE 32 А, 5 п, 400 В
 1 CEE 16 А, 5 п, 400 В

Розетки CEE

Розетки SCHUKO®

2 SCHUKO® 16 А, 230 В

Элементы защиты

1 УЗО 63 А, 4 п, 0,03 А
 1 лин. авт. 32 А, 3 п, С
 1 лин. авт. 16 А, 3 п, С
 2 лин. авт. 16 А, 1 п, С

Подключение

для 2-х кабелей
 до 5 x 25 мм²

Параметры подключения

Входной предохранитель макс. 63 А
 I_{нΔ} 63 А
 К_о 0,45

Размеры корпуса

520 x 225 мм (В x Ш)

Артикул N°

940017

Исполнение из материала AMELAN для высокой устойчивости к химикалиям, степень защиты IP 67.
 Полностью готовы к эксплуатации, передняя панель серого цвета RAL 7000.
 Корпуса, за исключением 130 x 225 мм и 650 x 112,5 мм, с боковыми шарнирными петлями.
 Элементы защиты под прозрачной дверцей. Чертежи и размеры указаны на стр. 114.



Розетки CEE

1 CEE 16 А, 5 п, 400 В

Розетки CEE

Розетки SCHUKO®

3 SCHUKO® 16 А, 230 В

Элементы защиты

1 УЗО 40 А, 4 п, 0,03 А
 1 лин. авт. 16 А, 3 п, С
 3 лин. авт. 16 А, 1 п, С

Подключение

для 2-х кабелей
 до 5 x 25 мм²

Параметры подключения

Входной предохранитель макс. 100 А
 I_{nA} 30 А
 Ко 0,95

Размеры корпуса

390 x 225 мм (В x Ш)

Артикул N°

930027



Розетки CEE

1 CEE 32 А, 5 п, 400 В

Розетки CEE

Розетки SCHUKO®

3 SCHUKO® 16 А, 230 В

Элементы защиты

1 УЗО 40 А, 4 п, 0,03 А
 1 лин. авт. 32 А, 3 п, С
 3 лин. авт. 16 А, 1 п, С

Подключение

для 2-х кабелей
 до 5 x 25 мм²

Параметры подключения

Входной предохранитель макс. 40 А
 I_{nA} 36 А
 Ко 0,75

Размеры корпуса

390 x 225 мм (В x Ш)

Артикул N°

930028

Стандартное исполнение, степень защиты IP 44.

Полностью готовы к эксплуатации. С боковыми шарнирными петлями. Элементы защиты под прозрачной дверцей. С подвесными петлями сверху, с ручкой внизу и прилагаемым комплектом цепей.

* Комбинации розеток доступны для заказа в сером RAL 7035, желтом RAL 1021 и серебристом RAL 9006 цветах. При заказе в желтом или серебристом цвете необходимо к номеру артикула добавлять соответствующий цветовой код (желтый = GE, серебристый = SI). Чертежи и размеры указаны на стр. 113.



Комплект цепей

прилагается к каждой подвесной комбинации розеток AMAXX®.



Розетки CEE

2 CEE 16 A, 5 п, 400 В

Розетки CEE

Розетки SCHUKO®

4 SCHUKO® 16 A, 230 В

Элементы защиты

1 УЗО 40 А, 4 п, 0,03 А
2 лин. авт. 16 А, 3 п, С
4 лин. авт. 16 А, 1 п, С

Подключение / питающий кабель

для 1-го кабеля
до 5 x 10 мм²

Параметры подключения

Входной предохранитель макс. 40 А
I_{нА} 40 А
K_о 0,7

Размеры корпуса

260 x 225 мм (В x Ш)

Артикул N°

970004*



Розетки CEE

1 CEE 32 А, 5 п, 400 В
1 CEE 16 А, 5 п, 400 В

Розетки CEE

Розетки SCHUKO®

3 SCHUKO® 16 А, 230 В

Элементы защиты

1 УЗО 40 А, 4 п, 0,03 А
1 лин. авт. 16 А, 3 п, С
3 лин. авт. 16 А, 1 п, С

Подключение / питающий кабель

для 1-го кабеля
до 5 x 10 мм²

Параметры подключения

Входной предохранитель макс. 32 А
I_{нА} 32 А
K_о 1

Размеры корпуса

260 x 225 мм (В x Ш)

Артикул N°

970002*

Стандартное исполнение, степень защиты IP 44.

Полностью готовы к эксплуатации. С боковыми шарнирными петлями. Элементы защиты под прозрачной дверцей. С подвесными петлями вверху, с рукояткой внизу и прилагаемым цепным комплектом.

* Комбинации розеток доступны для заказа в сером RAL 7035, желтом RAL 1021 и серебристом RAL 9006 цветах. При заказе в желтом или серебристом цвете необходимо к номеру артикула добавлять соответствующий цветовой код (желтый = GE, серебристый = SI).

Чертежи и размеры указаны на стр. 113.



Розетки CEE

1 CEE 32 A, 5 п, 400 В
1 CEE 16 A, 5 п, 400 В

Коммуник. розетки

1 Серех RJ45, двойная
Cat.6

Розетки SCHUKO®

3 SCHUKO® 16 A, 230 В

Элементы защиты

1 УЗО 40 А, 4 п, 0,03 А
1 лин. авт. 16 А, 3 п, С
3 лин. авт. 16 А, 1 п, С

Подключение / питающий кабель

для 1-го кабеля
до 5 x 10 мм²

Параметры подключения

Входной предохранитель макс. 32 А
I_{nA} 32 А
Ко 1

Размеры корпуса

260 x 225 мм (В x Ш)

Артикул N°

970005*



Розетки CEE

1 CEE 32 А, 5 п, 400 В
1 CEE 16 А, 5 п, 400 В

Розетки CEE

Розетки SCHUKO®

4 SCHUKO® 16 А, 230 В

Элементы защиты

1 УЗО 40 А, 4 п, 0,03 А
1 лин. авт. 32 А, 3 п, С
1 лин. авт. 16 А, 3 п, С
4 лин. авт. 16 А, 1 п, С

Подключение / питающий кабель

для 1-го кабеля
до 5 x 10 мм²

Параметры подключения

Входной предохранитель макс. 40 А
I_{nA} 40 А
Ко 0,75

Размеры корпуса

260 x 225 мм (В x Ш)

Артикул N°

970001*



Розетки CEE

1 CEE 32 А, 5 п, 400 В
1 CEE 16 А, 5 п, 400 В

Розетки CEE

Розетки SCHUKO®

4 SCHUKO® 16 А, 230 В

Элементы защиты

1 лин. авт. 32 А, 3 п, С
1 лин. авт. 16 А, 3 п, С
4 лин. авт. 16 А, 1 п, С

Подключение / питающий кабель

для 1-го кабеля
до 5 x 10 мм²

Параметры подключения

Входной предохранитель макс. 63 А
I_{nA} 63 А
Ко 0,85

Размеры корпуса

260 x 225 мм (В x Ш)

Артикул N°

970003*



Подключение сжатого воздуха

для подвесных комбинаций AMAXX®

для шланга 9 мм,
Арт. N° 997001

для шланга 13 мм,
Арт. N° 997000

Стандартное исполнение, степень защиты IP 44.

Полностью готовы к эксплуатации, передняя панель светло-серого цвета RAL 7035. Корпуса, за исключением 130 x 225 мм и 650 x 112,5 мм, с боковыми шарнирными петлями. Элементы защиты под прозрачной дверцей. Чертежи и размеры указаны на стр. 114.

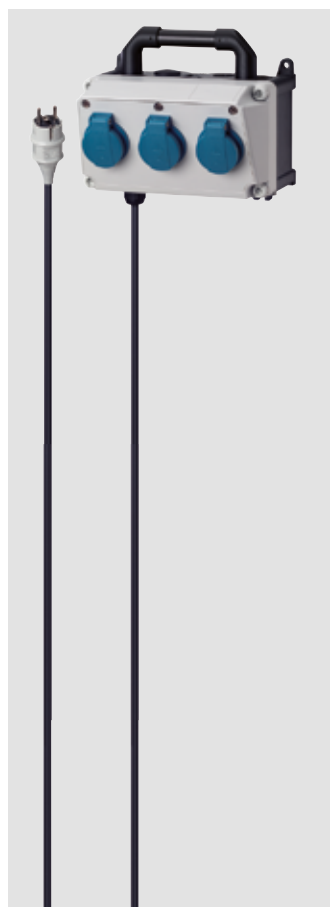

Розетки CEE

Розетки CEE

Розетки SCHUKO®

3 SCHUKO® 16 A, 230 В

Элементы защиты

Подключение

кабель длиной 1,5 м
H07RN-F3G1,5 с
вилкой SCHUKO®
16 A, 230 В

Параметры подключения

Размеры корпуса

130 x 225 мм (В x Ш)

Артикул N°

910031

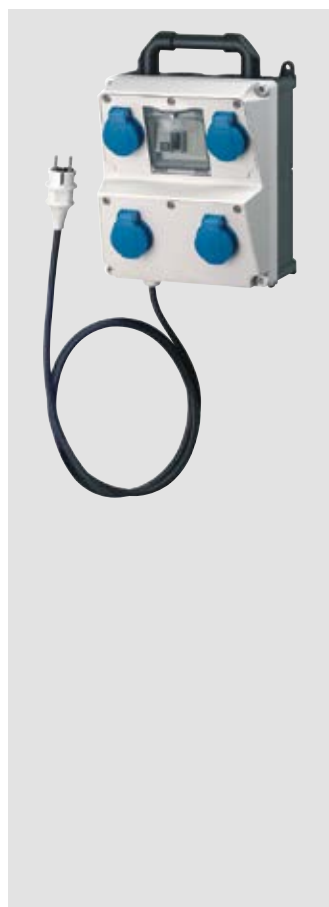

Розетки CEE

Розетки CEE

Розетки SCHUKO®

4 SCHUKO® 16 A, 230 В

Элементы защиты

1 УЗО 25 А, 2 п, 0,03 А

Подключение

кабель длиной 2 м
H07RN-F3G1,5 с
вилкой SCHUKO®
16 A, 230 В

Параметры подключения

Входной предохранитель макс. 16 А
I_{нА} 16 А
Ко 1

Размеры корпуса

260 x 225 мм (В x Ш)

Артикул N°

920033

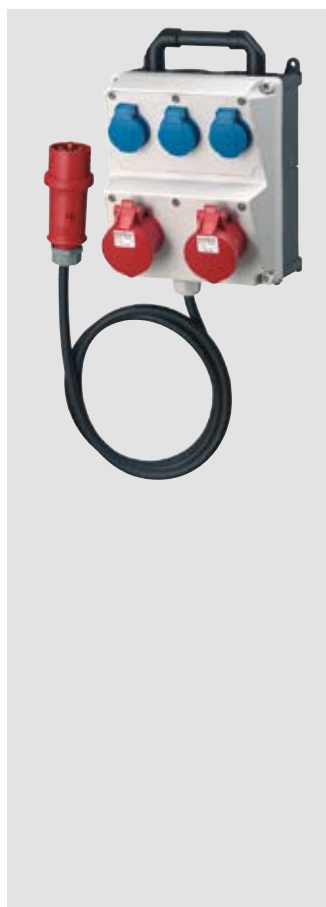

Розетки CEE

Розетки CEE

Розетки SCHUKO®

3 SCHUKO® 16 A, 230 В

Элементы защиты

Подключение

кабель длиной 2 м
H07RN-F5G2,5 с
вилкой CEE 16 А, 5 п, 400 В

Параметры подключения

Размеры корпуса

260 x 225 мм (В x Ш)

Артикул N°

920034



Розетки CEE

Розетки CEE

Розетки SCHUKO®

3 SCHUKO® 16 A, 230 В

Элементы защиты

1 УЗО 40 А, 4 п, 0,03 А
1 лин. авт. 16 А, 3 п, С
3 лин. авт. 16 А, 1 п, С

Подключение

кабель длиной 2 м
H07RN-F5G4 с
вилкой CEE 32 А, 5 п, 400 В

Параметры подключения

Входной предохранитель макс. 32 А
I_{нА} 32 А
Ко 1

Размеры корпуса

650 x 225 мм (В x Ш)

Артикул N°

930025



AirKRAFT и ЗKRAFT.

Для подвешивания под потолком, или установке на полу.

Электричество. Данные. Сжатый воздух.

Вам необходимо к рабочему месту подвести электричество, сжатый воздух и сеть передачи данных? Безопасно и удобно?

Обратите внимание на устройства AirKRAFT и ЗKRAFT. Обе серии могут быть переносными, устанавливаться на полу или подвешиваться под потолок. Доступны в желтом, красном или серебристом цветах. Выбор за вами.



До четырех розеток, плюс подключение сжатого воздуха. Готово к использованию, кабель с розеткой в комплекте.



Награды

AirKRAFT и ЗKRAFT много раз получали награды за дизайн, в том числе престижную reddot award.



DESIGNPREIS
2004
DESIGNPREIS DER
BUNDESREPUBLIK
DEUTSCHLAND
NOMINIERT

DESIGN PLUS
Award 2004



reddot award
product design

Bronzemedaille 2004

Deutscher Designer Club



DELTA-BOX - устройство, ставшее классикой.



Каждый модуль DELTA-BOX поставляется в комплекте с подвесной скобой. Могут поставляться со степенью защиты IP 44, IP 67 и IP 68 (SCHUKO®).

Колодки с розетками - универсальные устройства.

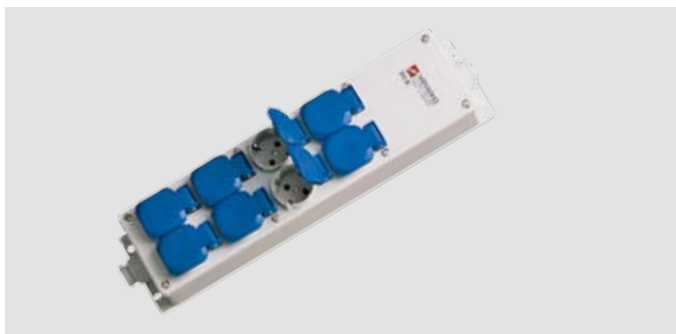

Подвесные, переносные или для настенного монтажа. Полностью готовы к эксплуатации. С кабельным вводом. Степень защиты IP 44.

Полностью готовы к эксплуатации, IP 20 или IP 44¹⁾ 1) Информация о переносных комбинациях со степенью защиты IP 44 приведена на странице 103. Элементы защиты под прозрачной дверцей. Цвета: тыльная часть корпуса – черный, лицевая шарнирная панель – красный (RO), желтый (GE) или серебристый (SI). Другие варианты комплектации – по запросу! Чертежи и размеры указаны на стр. 115.

Оснащение 1 CEE 16 A, 5 п, 400 В 3 SCHUKO® 16 A, 230 В	Оснащение 2 CEE 16 A, 5 п, 400 В 2 SCHUKO® 16 A, 230 В	Оснащение 2 CEE 16 A, 5 п, 400 В 2 SCHUKO® 16 A, 230 В	Оснащение 1 CEE 16 A, 5 п, 400 В 3 SCHUKO® 16 A, 230 В
Элементы защиты	Элементы защиты	Элементы защиты 1 УЗО 40 А, 4 п, 0,03 А	Элементы защиты 1 лин. авт. 16 А, 3 п, С 1 лин. авт. 16 А, 1 п, В
Подключение для 1-го кабеля до 5 x 10 мм ²	Подключение для 1-го кабеля до 5 x 10 мм ²	Подключение для 1-го кабеля до 5 x 10 мм ²	Подключение кабель длиной 3 м H07RN-F5G4 с вилкой CEE 32 А, 5 п, 400 В
Параметры подключения	Параметры подключения	Параметры подключения	Параметры подключения Входной предохранитель макс. 32 А I _н 32 А K _о 0,65
Степень защиты IP 44	Степень защиты IP 44	Степень защиты IP 44	Степень защиты IP 44
Артикул N° 94550	Артикул N° 94552	Артикул N° 94552	Артикул N° 94559
Оснащение 3 SCHUKO® 16 А, 230 В	Оснащение 2 SCHUKO® 16 А, 230 В 1 информационная розетка RJ45 двухпортовая, Cat. 6, 8/8	Оснащение 1 CEE 16 А, 5 п, 400 В 1 SCHUKO® 16 А, 230 В 1 информационная розетка RJ45 двухпортовая, Cat. 6, 8/8	Оснащение 3 SCHUKO® 16 А, 230 В
Элементы защиты	Элементы защиты	Элементы защиты	Элементы защиты
Подключение для 1-го кабеля до 3 x 6 мм ²	Подключение для 1-го кабеля до 3 x 6 мм ²	Подключение для 1-го кабеля до 5 x 10 мм ²	Подключение кабель длиной 3 м H07RN-F3G1,5 с вилкой SCHUKO® 16 А, 230 В
Параметры подключения	Параметры подключения	Параметры подключения	Параметры подключения
Степень защиты IP 44	Степень защиты IP 20	Степень защиты IP 20	Степень защиты IP 44
Артикул N° 94351	Артикул N° 94352	Артикул N° 94355	Артикул N° 94357

Полностью готовы к эксплуатации, IP 44 или IP 67¹⁾ ¹⁾ Информация о переносных комбинациях со степенью защиты IP 44 приведена на странице 103. Полностью готовы к эксплуатации, с кабельным вводом, в комплекте с подвесной скобой. Другие варианты комплектации – по запросу! Чертежи и размеры указаны на стр. 115.



Оснащение
3 CEE 16 A, 5 п, 400 В

Элементы защиты

Подключение
для 1-го кабеля
до 5 x 10 мм²

Параметры подключения

Степень защиты
IP 44
Артикул N°
92917



Оснащение
3 CEE 32 A, 5 п, 400 В

Элементы защиты

Подключение
для 1-го кабеля
до 5 x 10 мм²

Параметры подключения

Степень защиты
IP 44
Артикул N°
90839



Оснащение
1 CEE 16 A, 5 п, 400 В
3 SCHUKO® 16 A, 230 В

Элементы защиты

Подключение
для 1-го кабеля
до 5 x 10 мм²

Параметры подключения

Степень защиты
IP 44
Артикул N°
92658



Оснащение
2 CEE 16 A, 5 п, 400 В
1 CEE 16 A, 3 п, 230 В

Элементы защиты

Подключение
для 1-го кабеля
до 5 x 10 мм²

Параметры подключения

Степень защиты
IP 67
Артикул N°
92893



Оснащение
3 CEE 16 A, 3 п, 110 В

Элементы защиты

Подключение
для 1-го кабеля
до 3 x 10 мм²

Параметры подключения

Степень защиты
IP 44
Артикул N°
96227



Оснащение
3 CEE 16 A, 3 п, 230 В

Элементы защиты

Подключение
для 1-го кабеля
до 3 x 10 мм²

Параметры подключения

Степень защиты
IP 44
Артикул N°
96489



Оснащение
3 CEE 16 A, 5 п, 400 В

Элементы защиты

Подключение
для 1-го кабеля
до 5 x 10 мм²

Параметры подключения

Степень защиты
IP 44
Артикул N°
96705



Оснащение
2 CEE 16 A, 5 п, 400 В
1 SCHUKO® 16 A, 230 В

Элементы защиты

Подключение
для 1-го кабеля
до 5 x 10 мм²

Параметры подключения

Степень защиты
IP 44
Артикул N°
96703

Накладные и врезные шкафы из нержавеющей стали с комбинацией розеток.

Надежность. Практичность. Нестареющая классика.

- Класс защиты IP 43 или IP 44 обеспечивается при закрытой дверце.
- Дверца закрывается даже при подключенном кабеле.
- Защитный замок предотвращает несанкционированный доступ.



Питающие посты из стали.

Высокая прочность. Антивандальная защита. Надежное распределение электроэнергии в антивандальном корпусе – это питающие посты из стали, которые идеально подходят для установки на улице, в местах массового скопления людей.



Серия CombiTOWER.

CombiTOWER это питающие посты из нержавеющей стали со шлифованной поверхностью или изделия сигнально-желтого цвета с лаковым покрытием. Идеальный распределительный пост для промышленных объектов, производственных цехов, монтажных помещений, погрузочных платформ и т.д.



Из твердой резины.

Безопасные. Прочные. Универсальные.

EverGUM - комбинации розеток в корпусе из твердой резины. Для тяжелых условий эксплуатации и агрессивных сред.

- высокая устойчивость к погодным воздействиям и износостойкость
- высокая ударпрочность и формоустойчивость
- высокая стойкость к воздействию кислот и щелочей
- высокая стойкость к токам пробоя и защита от утечек тока



Переносные комбинации в корпусе из твердой резины.

Комбинации, с розетками, расположенными по бокам устройства, для проведения выставок и разного рода мероприятий, для промышленности и экстренных служб. Устойчивы к серьезным ударным нагрузкам, с возможностью установки друг на друга для экономии места.



Особенности корпусов EverGUM.

Отсутствие отверстий в нижней части корпуса и ножки высотой 77 мм предотвращают проникновение воды внутрь. Замена панельных розеток не представляет никаких проблем. Крышка оснащена быстро открывающимися запорами, изготовленными из нержавеющей стали. Устройства дифференциальной защиты и линейные защитные автоматы доступны непосредственно после открытия крышки. В соответствии со стандартом BGV A3 даже при открытой крышке обеспечивается защита от контакта с токопроводящими частями. Дополнительные защитные приспособления – винты или навесной замок.



Полностью готовы к эксплуатации, IP 44 ¹⁾ ¹⁾ Информация о переносных комбинациях со степенью защиты IP 44 приведена на странице 103. Элементы защиты под прозрачной дверцей. Цвет: сигнально - желтого цвета. Другие варианты с CEE розетками 3, 4 или 5 полюсов, и розетками SCHUKO® Французского/Бельгийского, Британского, Датского, Швейцарского и Американского стандартов, или со степенью защиты IP 67 - по запросу. Чертежи и размеры указаны на стр. 116.



Розетки CEE
1 CEE 32 A, 5 п, 400 В 1 CEE 16 A, 5 п, 400 В 3 SCHUKO® 16 A, 230 В
Элементы защиты
1 Лин. авт. 32 А, 3 п, С 2 Лин. авт. 16 А, 3 п, С 3 Лин. авт. 16 А, 1 п, В
Подключение
для 2-х кабелей до 5 x 25 мм ²
Параметры подключения
Входной предохранитель макс. 100 А I _{nA} 48 А K _o 0,75
Степень защиты
IP 44
Артикул N°
70007



Розетки CEE
1 CEE 63 A, 5 п, 400 В 1 CEE 32 A, 5 п, 400 В 1 CEE 16 A, 5 п, 400 В 4 SCHUKO® 16 A, 230 В
Элементы защиты
1 Лин. авт. 63 А, 3 п, С 1 Лин. авт. 32 А, 3 п, С 1 Лин. авт. 16 А, 3 п, С 2 Лин. авт. 16 А, 1 п, В
Подключение
для 2-х кабелей до 5 x 25 мм ²
Параметры подключения
Входной предохранитель макс. 63 А I _{nA} 63 А K _o 0,85
Степень защиты
IP 44
Артикул N°
71062



Розетки CEE
3 CEE 16 A, 5 п, 400 В
Элементы защиты
Подключение
кабель длиной 2 м H07RN-F5G2,5 с вилкой CEE 16 А, 5 п, 400 В
Параметры подключения
Степень защиты
IP 44
Артикул N°
70029



Розетки CEE
1 CEE 16 A, 5 п, 400 В 2 SCHUKO® 16 A, 230 В
Элементы защиты
1 УЗО 40 А, 4 п, 0,03 А 2 Лин. авт. 16 А, 1 п, В
Подключение
кабель длиной 2 м H07RN-F5G2,5 с вилкой CEE 16 А, 5 п, 400 В
Параметры подключения
Входной предохранитель макс. 16 А I _{nA} 16 А K _o 0,95
Степень защиты
IP 44
Артикул N°
70033



Розетки CEE
2 CEE 16 A, 5 п, 400 В 4 SCHUKO® 16 A, 230 В
Элементы защиты
1 УЗО 40 А, 4 п, 0,03 А
Подключение
Панельная приборная вилка 16 А, 5 п, 400 В
Параметры подключения
Входной предохранитель макс. 16 А I _{nA} 16 А K _o 1
Степень защиты
IP 44
Артикул N°
70350



Розетки CEE
1 CEE 32 A, 5 п, 400 В 1 CEE 16 A, 5 п, 400 В 4 SCHUKO® 16 A, 230 В
Элементы защиты
1 УЗО 40 А, 4 п, 0,03 А 1 Лин. авт. 16 А, 3 п, С 2 Лин. авт. 16 А, 1 п, В
Подключение
кабель длиной 2 м H07RN-F5G4 с вилкой CEE 32 А, 5 п, 400 В
Параметры подключения
Входной предохранитель макс. 32 А I _{nA} 32 А K _o 0,65
Степень защиты
IP 44
Артикул N°
70351

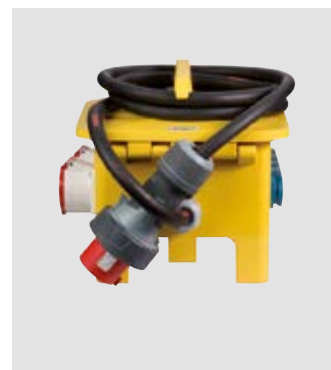

Розетки CEE
1 CEE 63 A, 5 п, 400 В 1 CEE 32 A, 5 п, 400 В 1 CEE 16 A, 5 п, 400 В 4 SCHUKO® 16 A, 230 В
Элементы защиты
1 УЗО 63 А, 4 п, 0,03 А 1 Лин. авт. 32 А, 3 п, С 1 Лин. авт. 16 А, 3 п, С 2 Лин. авт. 16 А, 1 п, В
Подключение
кабель длиной 3 м H07RN-F5G10 с вилкой CEE 63 А, 5 п, 400 В
Параметры подключения
Входной предохранитель макс. 63 А I _{nA} 63 А K _o 0,6
Степень защиты
IP 44
Артикул N°
70025



Розетки CEE
1 CEE 63 A, 5 п, 400 В 1 CEE 32 A, 5 п, 400 В 1 CEE 16 A, 5 п, 400 В 4 SCHUKO® 16 A, 230 В
Элементы защиты
1 УЗО 63 А, 4 п, 0,03 А 1 Лин. авт. 32 А, 3 п, С 1 Лин. авт. 16 А, 3 п, С 2 Лин. авт. 16 А, 1 п, В
Подключение
Панельная приборная вилка 63 А, 5 п, 400 В
Параметры подключения
Входной предохранитель макс. 63 А I _{nA} 57 А K _o 0,4
Степень защиты
IP 44
Артикул N°
70049

Полностью готовы к эксплуатации, степень защиты IP 67.
Диэлектрический корпус IP 67, черный (RAL 9005). Предохранители под прозрачной крышкой. Другие комбинации по запросу.

Переносные распределительные устройства.

Новые переносные распределительные устройства, доступные в различных конфигурациях. Крепкие корпуса из диэлектрического материала, с возможностью установки друг на друга, идеально подходят для использования как внутри, так и вне помещений.



Розетки CEE

- 1 CEE 32 A, 5 п, 400 В
- 2 CEE 16 A, 5 п, 400 В

Розетки CEE

Розетки SCHUKO®

- 6 SCHUKO® 16 A, 230 В

Элементы защиты

- 1 УЗО 63 А, 4 п, 0,03 А
- 1 Лин. авт. 32 А, 3 п, С
- 2 Лин. авт. 16 А, 3 п, С
- 6 Лин. авт. 16 А, 1 п, С

Подключение

Кабелем H07RN-F5G10, 2 м, с CEE вилкой 63 А, 5 п, 400 В

Параметры подключения

Входной предохранитель макс. 63 А
I_{nA} 63 А
K_o 0,75

Размеры корпуса

560 x 350 x 340 мм (Ш x В x Г)

Степень защиты

IP 67

Артикул N°

9500719

Технические характеристики

- Водонепроницаемый, диэлектрический корпус с классом защиты IP 67, черный (RAL 9005)
- Изготовлен в соответствии со стандартом ГОСТ Р МЭК 61439
- Диапазон рабочих температур: от -25 °С до +40 °С
- Прочный, всепогодный, устойчивый к старению
- С возможностью установки нескольких устройств друг на друга
- Защита установленных приборов (розеток, защитных элементов) от внешнего воздействия благодаря выступающему наружу, относительно приборов, корпусу
- Встроенные ручки для переноски
- Различные комбинации розеток на токи до 125 А
- Защита от образования конденсата для исполнения IP 67
- Возможна установка розеток с классом защиты IP 44 или IP 67
- Защитные элементы под прочной, прозрачной крышкой
- Полностью готовы к эксплуатации

Другие варианты исполнения доступны по запросу. Пожалуйста свяжитесь с нами!

Полностью готовы к эксплуатации, степень защиты IP 44.
Диэлектрический корпус IP 67, черный (RAL 9005). Предохранители под прозрачной крышкой. Другие комбинации по запросу.



Розетки CEE

1 CEE 32 A, 5 п, 400 В
1 CEE 16 A, 5 п, 400 В

Розетки CEE

Розетки SCHUKO®

12 SCHUKO® 16 A, 230 В

Элементы защиты

1 УЗО 40 А, 4 п, 0,03 А
1 Лин. авт. 16 А, 3 п, С, 10 кА
12 Лин. авт. 16 А, 1 п, С, 10 кА
3 индикатора контроля фаз,
зеленого цвета

Подключение

Кабелем H07RN-F5G6, 2 м, с
CEE вилкой 32 А, 5 п, 400 В

Параметры подключения

Входной предохранитель макс. 32 А
I_{нА} 32 А
Ко 1

Размеры корпуса

560 x 350 x 340 мм (Ш x В x Г)

Степень защиты

IP 44

Артикул N°

9500722



Розетки CEE

2 CEE 32 А, 5 п, 400 В
4 CEE 16 А, 5 п, 400 В

Розетки CEE

Розетки SCHUKO®

5 SCHUKO® 16 А, 230 В

Элементы защиты

2 УЗО 63 А, 4 п, 0,03 А
2 Лин. авт. 32 А, 3 п, С
4 Лин. авт. 16 А, 3 п, С
5 Лин. авт. 16 А, 1 п, С

Подключение

Кабелем H07RN-F5G10, 2 м, с
CEE вилкой 63 А, 5 п, 400 В

Параметры подключения

Входной предохранитель макс. 63 А
I_{нА} 63 А
Ко 0,75

Размеры корпуса

560 x 350 x 340 мм (Ш x В x Г)

Степень защиты

IP 44

Артикул N°

9500706



Розетки CEE

1 CEE 63 А, 5 п, 400 В
2 CEE 32 А, 5 п, 400 В
2 CEE 16 А, 5 п, 400 В

Розетки CEE

Розетки SCHUKO®

9 SCHUKO® 16 А, 230 В

Элементы защиты

1 УЗО 63 А, 4 п, 0,03 А
2 Лин. авт. 32 А, 3 п, С
2 Лин. авт. 16 А, 3 п, С
9 Лин. авт. 16 А, 1 п, С

Подключение

Кабелем H07RN-F5G10, 2 м, с
CEE вилкой 63 А, 5 п, 400 В

Параметры подключения

Входной предохранитель макс. 63 А
I_{нА} 63 А
Ко 0,6

Размеры корпуса

560 x 350 x 340 мм (Ш x В x Г)

Степень защиты

IP 44

Артикул N°

9500748



Розетки CEE

1 CEE 125 А, 5 п, 400 В
1 CEE 63 А, 5 п, 400 В
2 CEE 32 А, 5 п, 400 В
2 CEE 16 А, 5 п, 400 В

Розетки CEE

Розетки SCHUKO®

3 SCHUKO® 16 А, 230 В

Элементы защиты

2 УЗО 63 А, 4 п, 0,03 А
2 Лин. авт. 63 А, 3 п, С
2 Лин. авт. 32 А, 3 п, С
2 Лин. авт. 16 А, 3 п, С
3 Лин. авт. 16 А, 1 п, С

Подключение

Кабелем H07RN-F5G25, 2 м, с
CEE вилкой 125 А, 5 п, 400 В

Параметры подключения

Входной предохранитель макс. 125 А
I_{нА} 125 А
Ко 0,35

Размеры корпуса

560 x 350 x 340 мм (Ш x В x Г)

Степень защиты

IP 44

Артикул N°

9500417

SCHUKO® по DIN 49440-1, 2 п+з, 230 В. Другие версии по запросу. Чертежи и размеры указаны на стр. 104 - 116.



Панельные розетки SCHUKO®

С крышкой, 3 безвинтовые (пружинные) или 3 винтовые клеммы для проводников сечением 1,5 - 2,5 мм²

IP 54
Стандартная упаковка: 20/100 шт.
Чертеж: 1 МВ 410

Цвет	Ток, А	Напряжение, В	Шторки	с безвинт. клеммами	Винтовое соединение
серый	16	230		11010	11030
голубой	16	230		11011	11031
черный	16	230		11012	11032
красный	16	230		11013	11033
серый	16	230	✓	11060	
голубой	16	230	✓	11061	11081



Панельные розетки SCHUKO®

С крышкой, С уплотнительной прокладкой, 3 безвинтовые (пружинные) или 3 винтовые клеммы для проводников сечением 1,5 - 2,5 мм²

IP 54
Стандартная упаковка: 100 шт
Чертеж: 1 МВ 586

Цвет	Ток, А	Напряжение, В	Шторки	с безвинт. клеммами	Винтовое соединение
серый	16	230		11310	11330
голубой	16	230		11311	11331
черный	16	230		11312	11332
красный	16	230		11313	11333



Панельные розетки SCHUKO®

Без крышки, 3 безвинтовые (пружинные) или 3 винтовые клеммы, для проводников сечением 1,5 - 2,5 мм²

IP 20
Стандартная упаковка: 100 шт
Чертеж: 1 МВ 450

Цвет	Ток, А	Напряжение, В	Шторки	с безвинт. клеммами	Винтовое соединение
голубой	16	230		11511	11531
черный	16	230		11512	11532
голубой	16	230	✓	11561	11581



Настенные розетки SCHUKO®

С крышкой, 3 безвинтовые клеммы для проводов сечением 1,5 - 2,5 мм², С помощью паза и выступа монтируются вертикально в ряд

IP 44
Стандартная упаковка: 10 шт
Чертеж: 1 МВ 27/30

Цвет	Ток, А	Напряжение, В	Шторки	с безвинт. клеммами	Винтовое соединение
серый	16	230		10081	
голубой	16	230		10082	
черный	16	230		10083	
голубой	16	230	✓	10092	



Настенные розетки SCHUKO®

Французский/Бельгийский стандарт, С крышкой, 3 безвинтовые клеммы для проводов сечением 1,5 - 2,5 мм²

IP 44
Стандартная упаковка: 10 шт
Чертеж: 1 МВ 410

Цвет	Ток, А	Напряжение, В	Шторки	с безвинт. клеммами	Винтовое соединение
серый	16	230		11110	
голубой	16	230		11111	11131
серый	16	230	✓	11160	11180
голубой	16	230	✓	11161	11181
черный	16	230	✓	11162	11182



Настенные розетки SCHUKO®

Французский/Бельгийский стандарт, Без крышки, 3 безвинтовые (пружинные) или 3 винтовые клеммы, для проводников сечением 1,5 - 2,5 мм²

IP 20
Стандартная упаковка: 100/20 шт.
Чертеж: 1 МВ 450

Цвет	Ток, А	Напряжение, В	Шторки	с безвинт. клеммами	Винтовое соединение
голубой	16	230	✓	11611	11631
голубой	16	230		11661	11681

SCHUKO® по DIN 49440-1, 2 п+з, 230 В. Другие версии по запросу. Чертежи и размеры указаны на стр. 104 - 116.



Панельные розетки с защитным контактом

Британская система, с крышкой, размер фланца 50 x 50 мм, расстояние между крепежными отверстиями 38 x 38 мм

IP 44
Стандартная упаковка: 20 шт
Чертеж: 1 MB 584

Цвет	Ток, А	Напряжение, В	Шторки	с безвинт. клеммами	Винтовое соединение
голубой	13	230	✓		10718



Панельные розетки с защитным контактом

Британская система, с крышкой

IP 44
Стандартная упаковка: 20 шт
Чертеж: 1 MB 422

Цвет	Ток, А	Напряжение, В	Шторки	с безвинт. клеммами	Винтовое соединение
черный	13	230	✓		10713



Панельные розетки с защитным контактом

Стандарт NEMA, для США и Канады, с крышкой

IP 44
Стандартная упаковка: 20 шт
Чертеж: 1 MB 421

Цвет	Ток, А	Напряжение, В	Шторки	с безвинт. клеммами	Винтовое соединение
голубой	15	125			10087



Вилки SCHUKO®

Двойной заземляющий контакт в соответствии с немецким и французским/бельгийским стандартами, защита от перегибов кабеля, Для кабелей до 3 x 2,5 мм², например H07RN-F

IP 44
Стандартная упаковка: 20 шт

Цвет	Ток, А	Напряжение, В	с безвинт. клеммами	Винтовое соединение
серый	16	230		10749
черный	16	230		10754
оранжевый	16	230		10837
голубой	16	230		10838
красный	16	230		10839
желтый	16	230		10840
зеленый	16	230		10841



Кабельные розетки SCHUKO®

Для кабелей до 3 x 2,5 мм², например H07RN-F

IP 44
Стандартная упаковка: 10 шт

Цвет	Ток, А	Напряжение, В	с безвинт. клеммами	Винтовое соединение
серый	16	230		10751
черный	16	230		10755
оранжевый	16	230		10842
голубой	16	230		10843
красный	16	230		10844
желтый	16	230		10845
зеленый	16	230		10846

SCHUKO® по DIN 49442/43 и DIN VDE 0620. Другие версии по запросу. Чертежи и размеры указаны на стр. 104 - 116.



Настенные розетки SCHUKO®
Байонетная шарнирная крышка

IP 68
Стандартная упаковка: 10 шт
Чертеж: 1 MB 347

Цвет	Ток, А	Напряжение, В	Шторки	с безвинт. клеммами	Винтовое соединение
голубой/серый	16	230			10863



Панельные розетки SCHUKO®
Байонетная шарнирная крышка, прямоугольный фланец, Четыре крепежных отверстия, или (альтернатива) две мембраны для прокалывания

IP 68
Стандартная упаковка: 10 шт
Чертеж: 1 MB 627

Цвет	Ток, А	Напряжение, В	Шторки	с безвинт. клеммами	Винтовое соединение
голубой/серый	16	230		17002	17006
голубой/серый	16	230	✓		17014



Вилки SCHUKO®
Двойной заземляющий контакт в соответствии с немецким и французским/бельгийским стандартами, Байонетное кольцо, защитная крышка на эластичном ремне, для кабелей до 3 x 2,5 мм², например H07RN-F

IP 68
Стандартная упаковка: 10 шт

Цвет	Ток, А	Напряжение, В	Шторки	с безвинт. клеммами	Винтовое соединение
голубой/серый	16	230			10828



Кабельные розетки SCHUKO®
Крышка и байонетное кольцо на эластичном ремне, для кабелей до 3 x 2,5 мм², например H07RN-F

IP 68
Стандартная упаковка: 10 шт

Цвет	Ток, А	Напряжение, В	Шторки	с безвинт. клеммами	Винтовое соединение
голубой/серый	16	230			10833

Штекерные соединения для самых суровых условий применения - с изображением молотка.



Согласно VDE 0620 для тяжелых условий эксплуатации. Регламентируется согласно VDE 0100, часть 704 для строительных площадок, согласно VDE 0105, часть 15 для сельского хозяйства.

Устойчивы к воздействию жиров, масел и бензина. Долгий срок службы обеспечивается высокой износостойкостью и ударпрочностью, а также защитой от охрупчивания. Диапазон рабочих температур: от -25 °C до +100 °C.



Специальные вилки и розетки

7-ми полюсные многофункциональные разъемы.



7-ми полюсные разъемы – прекрасное решение для многих областей применения – в промышленности, сельском хозяйстве и производственном секторе.

Некоторые из возможных функций:

- пуск двигателя с переключением со „звезды“ на „треугольник“
- управление
- контроль
- передача сигнальной информации
- контроль замыкания/размыкания
- электрическая блокировка

Расположение заземляющего контакта по отношению к ориентирующему пазу (в соответствии с циферблатом) 6 п + , 16 А и 32 А.

Частота, Гц	Номинальное напряжение, В	Положение заземляющего контакта, ч.
от 100 до 300	свыше 50	10
свыше 300 до 500	свыше 50	2
50	110	4
	230	9
	400	6
	500	7
50	от 220 до 240 за разделительным трансформатором	12

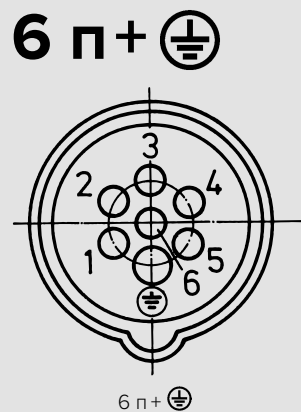

DIN VDE 0623-1, EN 60309-1. Цвет: серый „электрик“ и/или в соответствии с цветовым кодом.  Высокая стойкость к воздействию химикалий. Изделия на другие напряжения и частоты – по запросу. Чертежи и размеры указаны на стр. 104 - 116.



Настенные розетки

Термостойкие держатели контактов, никелированные контакты, внутреннее крепление, основание корпусов может поворачиваться на 180°

IP 44
Стандартная упаковка: 10 шт
Чертеж: 1 МВ 257

A	П	230 В 50 и 60 Гц	400 В 50 и 60 Гц	500 В 50 и 60 Гц
16	7	733	734	1035
32	7	735	736	1040



Настенные розетки

Высокая стойкость к воздействию химикалий, термостойкие держатели контактов, никелированные контакты, два внешних крепежных отверстия, Основание корпусов может поворачиваться на 180°

IP 67
Стандартная упаковка: 10 шт
Чертеж: 1 МВ 622

A	П	230 В 50 и 60 Гц	400 В 50 и 60 Гц	500 В 50 и 60 Гц
16	7	9530	9531	9532
32	7	9590	9591	9592



Настенные розетки

Выключатель, механическая блокировка DUO, термостойкие держатели контактов, никелированные контакты, 6-ти пол. выключатель с двумя вспомогательными контактами (1х замыкающий и 1х размыкающий), проушина для опломбирования или установки навесного замка

IP 67
Стандартная упаковка: 1 шт
Чертеж: 1 МВ 382

A	П	230 В 50 и 60 Гц	400 В 50 и 60 Гц	500 В 50 и 60 Гц
6-ти полюсной выключатель				
16	7		7306	
32	7		7307	
3-х полюсной выключатель				
16	7		5785	
32	7		6106	



Панельные розетки

Термостойкие держатели контактов, никелированные контакты, Угол наклона: 20°

IP 44
Стандартная упаковка: 10 шт
Чертеж: 1 МВ 260

A	П	230 В 50 и 60 Гц	400 В 50 и 60 Гц	500 В 50 и 60 Гц
16	7	737	738	1045
32	7	739	740	1050



Панельные розетки

Термостойкие держатели контактов, никелированные контакты, Угол наклона: 20°

IP 67
Стандартная упаковка: 10 шт
Чертеж: 1 МВ 251

A	П	230 В 50 и 60 Гц	400 В 50 и 60 Гц	500 В 50 и 60 Гц
16	7	2883	2459	2296
32	7	3775	2317	2212



Вилки серии AM-TOP

Термостойкие держатели контактов, никелированные контакты, литой корпус, герметичный кабельный ввод, защита от натяжений и перегибов кабеля

IP 44
Стандартная упаковка: 10 шт

A	П	230 В 50 и 60 Гц	400 В 50 и 60 Гц	500 В 50 и 60 Гц
16	7	741	742	1055
32	7	743	744	1060

DIN VDE 0623-1, EN 60309-1. Цвет: серый „электрик“ и/или в соответствии с цветовым кодом. Изделия на другие напряжения и частоты – по запросу. Чертежи и размеры указаны на стр. 104 - 116.



Вилки серии AM-TOP

Термостойкие держатели контактов, никелированные контакты, литой корпус, герметичный кабельный ввод, защита от натяжений и перегибов кабеля

IP 67
Стандартная упаковка: 10 шт

A	П	230 В 50 и 60 Гц	400 В 50 и 60 Гц	500 В 50 и 60 Гц
16	7	3776	3777	3913
32	7	2405	2324	2213



Настенные приборные вилки

Термостойкие держатели контактов, никелированные контакты

IP 44
Стандартная упаковка: 10 шт
Чертеж: 2 МВ 147

A	П	230 В 50 и 60 Гц	400 В 50 и 60 Гц	500 В 50 и 60 Гц
16	7		2166	
32	7		2167	



Приборные вилки наружного монтажа

Термостойкие держатели контактов, никелированные контакты

IP 44
Стандартная упаковка: 10 шт
Чертеж: 2 МВ 71

A	П	230 В 50 и 60 Гц	400 В 50 и 60 Гц	500 В 50 и 60 Гц
16	7	749	750	1075
32	7	751	752	1080



Приборные вилки наружного монтажа

Термостойкие держатели контактов, никелированные контакты, с защитной крышкой

IP 67
Стандартная упаковка: 10 шт
Чертеж: 2 МВ 203

A	П	230 В 50 и 60 Гц	400 В 50 и 60 Гц	500 В 50 и 60 Гц
16	7	3779	3914	3780
32	7	3781	3915	3782



Кабельные розетки серии AM-TOP

Термостойкие держатели контактов, никелированные контакты, литой корпус, герметичный кабельный ввод, защита от натяжений и перегибов кабеля

IP 44
Стандартная упаковка: 10 шт

A	П	230 В 50 и 60 Гц	400 В 50 и 60 Гц	500 В 50 и 60 Гц
16	7	745	746	1065
32	7	747	748	1070



Кабельные розетки серии AM-TOP

Термостойкие держатели контактов, никелированные контакты, литой корпус, герметичный кабельный ввод, защита от натяжений и перегибов кабеля

IP 67
Стандартная упаковка: 10 шт

A	П	230 В 50 и 60 Гц	400 В 50 и 60 Гц	500 В 50 и 60 Гц
16	7	3783	3916	3784
32	7	2406	2255	2460

Специальные вилки и розетки

DIN VDE 0623, EN 60309-2. цвет: серый и/или в соответствии с цветовым кодом. Чертежи и размеры указаны на стр. 104 - 116.



Настенные розетки

IP 44
Стандартная упаковка: 10 шт
Чертеж: 1 МВ 294

А	П	20 - 25 В	40 - 50 В	20 - 25 В	20 - 25 В
		50 и 60 Гц	50 и 60 Гц	40 - 50 В 100-200 Гц	40 - 50 В = = =
16	2	1825	1831		1829
16	3	1832	1837	1835	
32	2	1838	1844		1842
32	3	1845	1850	1848	



Настенные розетки

IP 44
Стандартная упаковка: 10 шт
Чертеж: 1 МВ 137

А	П	20 - 25 В	40 - 50 В	20 - 25 В	20 - 25 В
		50 и 60 Гц	50 и 60 Гц	40 - 50 В 100-200 Гц	40 - 50 В = = =
16	2	577	578		583
16	3	584	585	586	
32	2	590	591		596
32	3	597	598	599	



Панельные розетки
фланец 55 x 55 мм, Прямой угол

IP 44
Стандартная упаковка: 10 шт
Чертеж: 1 МВ 136

А	П	20 - 25 В	40 - 50 В	20 - 25 В	20 - 25 В
		50 и 60 Гц	50 и 60 Гц	40 - 50 В 100-200 Гц	40 - 50 В = = =
16	2	603	604		609
16	3	610	611	612	
32	2	616	617		622
32	3	623	624	625	



Панельные розетки
фланец 55 x 55 мм, прямой угол

IP 44
Стандартная упаковка: 10 шт
Чертеж: 1 МВ 292

А	П	20 - 25 В	40 - 50 В	20 - 25 В	20 - 25 В
		50 и 60 Гц	50 и 60 Гц	40 - 50 В 100-200 Гц	40 - 50 В = = =
16	2	1602	1603		2617
16	3	1657	1661	1823	
32	2	1693	3290		2488
32	3	1594	1595	1579	



Панельные розетки
фланец 68 x 62 мм,
угол наклона: 20°

IP 44
Стандартная упаковка: 10 шт
Чертеж: 1 МВ 231

А	П	20 - 25 В	40 - 50 В	20 - 25 В	20 - 25 В
		50 и 60 Гц	50 и 60 Гц	40 - 50 В 100-200 Гц	40 - 50 В = = =
16	2	1270	2855		2841
16	3	2845	1272	2860	
32	2	1271	2864		2869
32	3	2870	1273	2852	

DIN VDE 0623, EN 60309-2. цвет: серый и/или в соответствии с цветовым кодом. Чертежи и размеры указаны на стр. 104 - 116.



Вилки
Кабельный ввод: сальник

IP 44
Стандартная упаковка: 10 шт

А	П	20 - 25 В	40 - 50 В	20 - 25 В 40 - 50 В	20 - 25 В 40 - 50 В
		50 и 60 Гц		100-200 Гц	
16	2	655A	656A		661A
16	3	662A	663A	664A	
32	2	668A	669A		674A
32	3	675A	676A	677A	



Настенные приборные вилки

IP 44
Стандартная упаковка: 10 шт
Чертеж: 2 МВ 160

А	П	20 - 25 В	40 - 50 В	20 - 25 В 40 - 50 В	20 - 25 В 40 - 50 В
		50 и 60 Гц		100-200 Гц	
16	2	1955	1961		1959
16	3	1962	1967	1965	
32	2	1968	1974		1972
32	3	1975	1980	1978	



Кабельные розетки
Кабельный ввод: сальник

IP 44
Стандартная упаковка: 10 шт

А	П	20 - 25 В	40 - 50 В	20 - 25 В 40 - 50 В	20 - 25 В 40 - 50 В
		50 и 60 Гц		100-200 Гц	
16	2	707A	708A		713A
16	3	714A	715A	716A	
32	2	720A	721A		726A
32	3	727A	728A	729A	

Низкое напряжение.



Все переносные электроприборы, эксплуатируемые в ограниченном пространстве с проводящей средой, должны работать от сверхнизкого напряжения (SELV) или оснащаться устройствами защитного отключения, например, в следующих условиях: в котлах, резервуарах, трубопроводах, стальных конструкциях и подобных объектах. Такие же требования предъявляются к помещениям с повышенной опасностью. Переносные лампы должны работать от сверхнизкого напряжения.

Все стационарные электроприборы могут работать от сверхнизкого напряжения или оснащаться устройствами защитного отключения. К ним также относятся осветительные приборы, которые при проведении уборки, ремонта и других работ временно фиксируются или подключаются с помощью гибких кабелей. В таких условиях разрешается использовать только инструменты с классом защиты II или III.

Лампы для контроля состояния резервуаров и котлов, равно как и мобильные лампы для электропечей, также работают от сверхнизкого напряжения. Оно также применяется для всех нестационарных электроприборов без заземления, которые используются непосредственно вблизи животных: например, пылесосы, косилки, доильные установки и т.п.

Требования, предъявляемые к штекерным разъемам для сверхнизкого напряжения (SELV).

Вилки и розетки не должны соединяться с вилками и розетками других систем, рассчитанных на другие параметры напряжения, они могут не иметь заземляющего контакта (стандарт VDE 0100 часть 410:1997-01).

IEC 60309-1/2. Корпус розеток изготовлен из армированного стекловолокном полиэстера. Корпус вилок изготовлен из ударопрочного полиамида. Маркировка в соответствии с 94/9/EG: II 3D Ex tD A22 T80°C, Допустимая температура окружающей среды: от -25°C до +45°C, Класс взрывозащитности: Ex de IIC T6. Чертежи и размеры указаны на стр. 104 - 116.



Настенные розетки

Замыкание цепи при включении и повороте вилки, кабельные вводы: 2 снизу (один с установленным сальником, другой — с заглушкой)

IP 66

Стандартная упаковка: 1 шт
Чертеж: D22516-7a

A	П	110 В 50 и 60 Гц	230 В 50 и 60 Гц	400 В 50 и 60 Гц	500 В 50 и 60 Гц
16	3		7806		
16	4			7816	
16	5			7826	
32	4			7836	
32	5			7846	



Настенные розетки

Замыкание цепи при включении и повороте вилки, кабельные вводы: 2 снизу (один с установленным сальником, другой — с заглушкой)

IP 66

Стандартная упаковка: 1 шт
Чертеж: D22518-9a

A	П	110 В 50 и 60 Гц	230 В 50 и 60 Гц	400 В 50 и 60 Гц	500 В 50 и 60 Гц
63	4			7856	
63	5			7866	
125	4			7876	
125	5			7886	



Сальник кабельный

Черный цвет, в индивидуальной упаковке, требуется только для проходного соединения (1 сальник на 1 настенную розетку)

Стандартная упаковка: 1 шт

Описание	Артикул N°
(M 25, для 16 А, для кабеля диаметром: 8 - 17 мм)	41588
(M 40, для 32 А, для кабеля диаметром: 17 - 28 мм)	41590
(M 50, для 63 А + 125 А для кабеля диаметром: 22 - 35 мм)	41591



Вилки

IP 66

Стандартная упаковка: 1 шт

A	П	110 В 50 и 60 Гц	230 В 50 и 60 Гц	400 В 50 и 60 Гц	500 В 50 и 60 Гц
16	3		7706		
16	4			7716	
16	5			7726	
32	4			7736	
32	5			7746	



Вилки

IP 66

Стандартная упаковка: 1 шт

A	П	110 В 50 и 60 Гц	230 В 50 и 60 Гц	400 В 50 и 60 Гц	500 В 50 и 60 Гц
63	4			7756	
63	5			7766	
125	4			7776	
125	5			7786	

Параметры отключения в соответствии со стандартом IEC 60947-3 (до 690В). Защита от контакта с токопроводящими частями в соответствии со стандартом DIN 57106 / VDE 0106 T.100. Изделия со вспомогательным контактом (1 x NO и 1 x NC). Чертежи и размеры указаны на стр. 104 - 116.

Выключатели нагрузки

Сверхпрочный корпус, большое внутреннее пространство для прокладки кабеля, В выключенном положении („OFF“) блокируются с помощью навесного замка, Повышенная отключающая способность, Расцепляемые контакты и невыпадающие винты
IP 67
Стандартная упаковка: 1 шт
Чертеж: 1 MB 412/3

Номинальный ток, А	Кол-во полюсов	Со вспомогательным контактом	Мощность двигателя АС3/440 В, кВт	Артикул N°
25	3		7,5	52241
25	3	✓	7,5	52242
40	3		18,5	52243
40	3	✓	18,5	52244
80	3		30,0	52245
80	3	✓	30,0	52246

Технические характеристики выключателей нагрузки.

Артикул N°	без вспом. контакта		со вспом. контактом		без вспом. контакта		со вспом. контактом	
	52241	52242	52243	52244	52245	52246	52245	52246
Расчетное рабочее напряжение U_e								
IEC / EN / VDE / SEV	690 В		690 В		690 В		690 В	
Главный выключатель: Предельное напряжение:	690 В		690 В		690 В		690 В	
Расчетный непрерывный ток I_n								
IEC / EN / VDE	25 А		40 А		80 А		80 А	
Номинальный рабочий ток I_e								
IEC / EN	25 А		40 А		80 А		80 А	
Расчетная рабочая мощность при 50 – 60 Гц								
AC-23A	IEC / EN / VDE							
3-х фазн.	220-240 В	5,5 кВт	11,0 кВт		18,5 кВт		18,5 кВт	
3-х пол.	380-440 В	11,0 кВт	22,0 кВт		18,5 кВт		18,5 кВт	
	600-690 В	11,0 кВт	18,5 кВт		30,0 кВт		30,0 кВт	
AC-3	IEC / EN / VDE							
3-х фазн.	220-240 В	4,0 кВт	7,5 кВт		15,0 кВт		15,0 кВт	
3-х пол.	380-440 В	7,5 кВт	18,5 кВт		30,0 кВт		30,0 кВт	
	600-690 В	7,5 кВт	15,0 кВт		30,0 кВт		30,0 кВт	
Расчетная отключающая способность								
Выключатель двигателя AC-23 А / AC-3	220-240 В	220 А	350 А		550 А		550 А	
	380-440 В	220 А	350 А		550 А		550 А	
	600-690 В	135 А	190 А		285 А		285 А	
Макс. номинал предохранителя (gL)	35 А		63 А		80 А		80 А	
Емкость клемм								
Одно-/многожильный провод	мин.	1,0 мм ²	4,0 мм ²		6,0 мм ²		6,0 мм ²	
	макс.	6,0 мм ²	16,0 мм ²		35,0 мм ²		35,0 мм ²	
Многожильный провод с наконечником	мин.	0,75 мм ²	2,5 мм ²		6,0 мм ²		6,0 мм ²	
	макс.	4,0 мм ²	10,0 мм ²		25,0 мм ²		25,0 мм ²	

Технические характеристики вспомогательных контактов.

Артикул N°	52242	52244	52246
Расчетное рабочее напряжение U			
Расчетный непрерывный ток I_n AC-21A	16 А	16 А	16 А
Номинальный рабочий ток I_e	220-240 В		
AC-15A IEC / EN	380-440 В	2,5 А / 1,5 А	6 А / 3 А
Емкость клемм			
Одно-/многожильный	мин.	1,0 мм ²	1,0 мм ²
Многожильный провод с након.	макс.	1,5 мм ²	2,5 мм ²

Сконструированы на основе стандартов IEC 309-1, EN 60309-1, DIN VDE 0623 часть 1.
Изделия на другие напряжения и частоты – по запросу. Чертежи и размеры указаны на стр. 104 - 116.

Настенные розетки

Кабельный ввод, изделия, устойчивые к воздействию морской воды и соленой атмосферы - по запросу

IP 67

Стандартная упаковка: 1 шт
200 А Чертеж: 1 МВ 385
250 + 400 А Чертеж: 1 МВ 389/1

А	П	400 В 50 и 60 Гц
200	4	75221
200	5	75226
250	4	75021
250	5	75111
400	4	75026
400	5	75116

Настенные розетки

С выключателем и блокировкой, изделия, устойчивые к воздействию морской воды и соленой атмосферы - по запросу

IP 55

Стандартная упаковка: 1 шт
200 А Чертеж: 1 МВ 386
250 + 400 А Чертеж: 1 МВ 403/2

А	П	400 В 50 и 60 Гц
200	4	75231
200	5	75236
250	4	75031
250	5	75121
400	4	75036
400	5	75126

Настенные розетки

Выключатель, электрическая блокировка, изделия, устойчивые к воздействию морской воды и соленой атмосферы - по запросу

IP 55

Стандартная упаковка: 1 шт
200 А Чертеж: 1 МВ 387
250 + 400 А Чертеж: 1 МВ 404/2

А	П	400 В 50 и 60 Гц
200	4	75271
200	5	75276
250	4	75437
250	5	75441
400	4	75174
400	5	75448

Настенные розетки

Изделия, устойчивые к воздействию морской воды и соленой атмосферы - по запросу

IP 67

Стандартная упаковка: 1 шт
200 А Чертеж: 1 МВ 384
250 + 400 А Чертеж: 1 МВ 388/1

А	П	400 В 50 и 60 Гц
200	4	75241
200	5	75246
250	4	75041
250	5	75131
400	4	75046
400	5	75136

Панельные розетки

Угол наклона: 15°, изделия, устойчивые к воздействию морской воды и соленой атмосферы - по запросу

IP 67

Стандартная упаковка: 1 шт
200 А Чертеж: 1 МВ 636
250 + 400 А Чертеж: 1 МВ 637

А	П	400 В 50 и 60 Гц
200	4	75053
200	5	75058
250	4	75063
250	5	75068
400	4	75073
400	5	75078

Вилки

Кабельный ввод, изделия, устойчивые к воздействию морской воды и соленой атмосферы - по запросу

IP 67

Стандартная упаковка: 1 шт

А	П	400 В 50 и 60 Гц
200	4	75201
200	5	75206
250	4	75001
250	5	75091
400	4	75006
400	5	75096

Сконструированы на основе стандартов IEC 309-1, EN 60309-1, DIN VDE 0623 часть 1.
Изделия на другие напряжения и частоты – по запросу. Чертежи и размеры указаны на стр. 104 - 116.



Приборные вилки

Кабельный ввод, патрубок и обжимная колодка, изделия, устойчивые к воздействию морской воды и соленой атмосферы - по запросу

IP 67
Стандартная упаковка: 1 шт
200 А Чертеж: 2 МВ 197
250 + 400 А Чертеж: 2 МВ 200/1

А	П	400 В 50 и 60 Гц
200	4	75251
200	5	75256
250	4	75172
250	5	75173
400	4	75389
400	5	75398



Панельные приборные вилки

Изделия, устойчивые к воздействию морской воды и соленой атмосферы - по запросу

IP 67
Стандартная упаковка: 1 шт
200 А Чертеж: 2 МВ 196
250 + 400 А Чертеж: 2 МВ 199/1

А	П	400 В 50 и 60 Гц
200	4	75261
200	5	75266
250	4	75284
250	5	75287
400	4	75291
400	5	75295



Панельные приборные вилки

Изделия, устойчивые к воздействию морской воды и соленой атмосферы - по запросу

IP 67
Стандартная упаковка: 1 шт
200 А Чертеж: 2 МВ 247
250 + 400 А Чертеж: 2 МВ 248

А	П	400 В 50 и 60 Гц
200	4	75311
200	5	75316
250	4	75321
250	5	75326
400	4	75331
400	5	75336



Кабельные розетки

С кабельным вводом и разгрузкой натяжения кабеля, изделия, устойчивые к воздействию морской воды и соленой атмосферы - по запросу

IP 67
Стандартная упаковка: 1 шт

А	П	400 В 50 и 60 Гц
200	4	75211
200	5	75216
250	4	75011
250	5	75101
400	4	75016
400	5	75106

Степень защиты IP 44.

Полностью готовы к эксплуатации, передняя панель светло-серого цвета RAL 7035, желтый (GE) RAL 1021 – по запросу. Корпуса с боковыми шарнирными петлями.

Сетевые распределительные устройства MENNEKES



Теперь, благодаря прочному и надежному пластиковому корпусу, установка стандартных сетевых компонентов в промышленности и на производстве возможна в местах, к которым предъявляются повышенные требования, в соответствии с требуемым классом защиты, механической прочностью и другими факторами.

Таким образом, существующие сети могут быть быстро расширены, в то время как небольшие сети могут быть легко модернизированы. Заказчик можно свободно выбирать используемое в распределительном устройстве сетевое оборудование и кейстоун модули. Коммутаторы или маршрутизаторы легко и быстро крепятся к встроенной монтажной плате. Коммутационная панель для монтажа до 8-ми кейстоун модулей может содержать RJ-45 или другие коннекторы.

Две SCHUKO® розетки идут в составе корпуса и служат для питания активного сетевого оборудования.

Еще одно преимущество для пользователя: После того, как было подведено питание квалифицированным электриком, оснащение сетевым оборудованием и дальнейшие с ним действия могут быть выполнены неспециалистами в области электротехники.



В комплекте

Комбинированная коммутационная панель с резьбовым винтом М6 для опционального подключения внешнего заземления.

Две SCHUKO® розетки для питания активного сетевого оборудования.

1 Серых розетка (черная - RAL 9005) с 2-мя RJ45 коннекторами, установленными под углом, для подключения патч-кордов.

4 хомута - липучки для быстрого крепления компонентов на монтажную панель.

2 вкручиваемых ввода М 40 с уплотнениями, в каждом 6 отверстий для кабеля 6-9 мм, с 5-тью заглушками

1 вкручиваемый ввод М 20

1 крепежный набор

Размеры

520 x 225 мм (В x Ш)

Арт. N°

25405



Набор кабельных вводов АМАХХ®

в комплекте с каждым устройством

Черного цвета (RAL 9005), 2 вкручиваемых ввода М 40, 2 уплотнения с 6-ю отверстиями для кабеля диаметром 6-9 мм включая 5 заглушек, 1 Ввод М 20

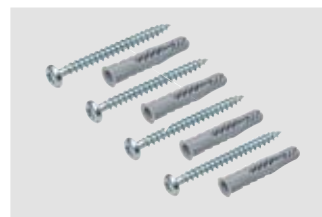

стандартный крепежный набор АМАХХ®

в комплекте с каждым устройством

В составе набора: 4 самореза, 6 x 70 мм под крестовую отвертку, из гальванизированной стали, 4 дюбеля, 8 x 50 мм, для бетона и кирпича

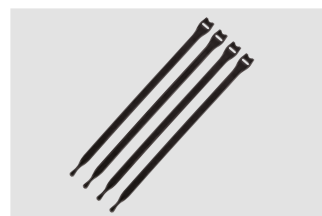

Хомут - липучка

В комплекте с каждым устройством

4 хомута - липучки для быстрого крепления компонентов на монтажную панель

Информационные розетки Серех.

Это идеальный выбор для больниц, банков, диспетчерских центров, лабораторий, аэропортов, производственных линий и т.д. Информационные розетки Серех совместимы со стандартными патч-кордами и могут комбинироваться с розетками Серех СЕЕ- и/или розетками с защитными контактами (типа SCHUKO®). Розетки могут быть как настенного, так и скрытого монтажа, или устанавливаться в кабельные каналы.

Задняя часть корпуса поворачивается на 180 градусов, что позволяет ввести кабель как сверху, так и снизу – без дополнительных усилий.



Хорошо видимое поле для маркировки.

Степень защиты IP 44 при закрытой крышке, подключенном или отключенном патч-корде.

Возможна установка сдвоенных модулей RJ45 портов, категорий 3 - 7. Посадочные размеры согласно IEC 60603-7.



Простота:

все модели оснащены мембранным резьбовым соединением M 25 для двух проводов с внешним диаметром 3 - 9 мм. Просто проткните отверстие проводником – и готово.



Опции:

по специальному заказу поставляется кабельный сальник M 25 / 2 x 8.



Безопасность:

розетки запираются даже при подключенных проводах. Специальный замок предотвращает несанкционированный доступ.

Степень защиты IP 44, серого RAL 7035 или желтого цвета RAL 1021, задняя часть корпуса – черная, имеет отверстия для крепления основания напольного монтажа, оснащена выдвигной DIN-рейкой с фиксаторами и комплектом кабельных сальников с многослойными уплотнительными вставками.



Название
Компактный сетевой распределитель
Оснащение
1 информ. розетка Серех с 2-мя модулями RJ45, тип E-DAT, разъем, Cat. 6, производство BTR
2 SCHUKO® 16 A, 230 В
Кабельные вводы:
2 x M 25 сверху (закрытые) 1 кабельный ввод M 25 снизу 1 кабельный ввод M 25 (2 x 8) снизу (уплотнительная вставка для 2-х отдельных кабелей с внешним диаметром до 8 мм) с клеммой для 1 кабеля до 3 x 4 мм ²
Размеры корпуса
118 x 170 мм (выс. x шир.)
Артикул N°
25705



Название
Компактный сетевой распределитель
Оснащение
1 информ. розетка Серех с 2-мя модулями RJ45, тип E-DAT, разъем, Cat. 6, производство BTR
4 SCHUKO® 16 A, 230 В
Кабельные вводы:
2 M 25 сверху (закрытые) 1 кабельный ввод M 25 снизу 1 кабельный ввод M 25 (3 x 5-7) снизу (уплотнительная вставка для 2-х отдельных кабелей с внешним диаметром до 8 мм) с клеммой для 1 кабеля до 5 x 4 мм ²
Размеры корпуса
160 x 245 мм (выс. x шир.)
Артикул N°
25715



Название
Сетевые корпуса серии AMAXX®
Оснащение
1 информ. розетка Серех, подготовлена к установке 2-х модулей RJ45, тип E-DAT, разъем, Cat. 6, производство BTR (артикул N° 41454), либо OpDAT модуль LC, либо ST (продукция BTR не включена в комплектацию)
Кабельные вводы:
по 2 x M 25 сверху и снизу (закрытые) по 2 x M 20 сверху и снизу (закрытые) 1 кабельный ввод M 25 снизу (Многослойный уплотнитель с 3-мя отверстиями для кабеля с внешним диаметром 5 - 7 мм и подходящими заглушками, 1 запорное уплотнение для самостоятельного сверления)
Размеры корпуса
130 x 225 мм (выс. x шир.)
Артикул N°
25104GE желтый 25104 серый



Название
Сетевые корпуса серии AMAXX®
Оснащение
2 информ. розетки Серех, аналогичный замок, подготовлены к установке 4-х модулей RJ45, тип E-DAT, разъем, Cat. 6, производство BTR (артикул N° 41454), либо OpDAT модуль LC, либо ST (продукция BTR не включена в комплектацию)
Кабельные вводы:
по 2 x M 25 сверху и снизу (закрытые) по 2 x M 20 сверху и снизу (закрытые) 1 кабельный ввод M 25 снизу (Многослойный уплотнитель с 3-мя отверстиями для кабеля с внешним диаметром 5 - 7 мм и подходящими заглушками, 1 запорное уплотнение для самостоятельного сверления)
Размеры корпуса
130 x 225 мм (выс. x шир.)
Артикул N°
25102GE желтый 25102 серый

Цвет: серый (RAL 7035), альпийский белый (RAL 9010), серебристый (RAL 9006), черный (RAL 9005).
Чертежи и размеры указаны на стр. 104 - 116.



Пустые корпуса серии Серех, серые
Настенное исполнение, для установки дата-модулей RJ45, 2 ключа в комплекте, комплектация с аналогичным замком: N° артикула + индекс G

IP 44
Стандартная упаковка: 5 шт
Чертеж: 1 MB 313

Производство	Серия	вставки	Артикул N°
AMP	Twist	1 x 41456	4350 ¹⁾
AMP	Jack	2 x 41457	4360
AMP	CO Plus	—	4370 *
BTR	модуль E-DAT	2 x 41455	4340 ³⁾
Rutenbeck	iso-8/8 Up0S	1 x 41492	4320
TKM	KDMF	1 x 41452	4300 ¹⁾
Reichle & De-Massari	модуль Real 10	2 x 25056	4375 ²⁾



Пустые корпуса серии Серех, серые
Панельное исполнение, для установки дата-модулей RJ45, 2 ключа в комплекте, комплектация с аналогичным замком: N° артикула + индекс G

IP 44
Стандартная упаковка: 5 шт
Чертеж: 1 MB 305

Производство	Серия	вставки	Артикул N°
AMP	Twist	1 x 41456	4352 ¹⁾
AMP	Jack	2 x 41457	4362
AMP	CO Plus	—	4372 *
BTR	модуль E-DAT	2 x 41455	4342 ³⁾
Rutenbeck	iso-8/8 Up0S	1 x 41492	4322
TKM	KDMF	1 x 41452	4302 ¹⁾
Reichle & De-Massari	модуль Real 10	2 x 25056	4377 ²⁾



Пустые корпуса серии Серех, жемчужно-белые
Панельное исполнение, для установки дата-модулей RJ45, 2 ключа в комплекте, комплектация с аналогичным замком: N° артикула + индекс G

IP 44
Стандартная упаковка: 5 шт
Чертеж: 1 MB 305

Производство	Серия	вставки	Артикул N°
AMP	Twist	1 x 41456	4354 ¹⁾
AMP	Jack	2 x 41457	4364
AMP	CO Plus	—	4374 *
BTR	модуль E-DAT	2 x 41455	4344 ³⁾
Rutenbeck	iso-8/8 Up0S	1 x 41492	4324
TKM	KDMF	1 x 41452	4304 ¹⁾



Пустые корпуса серии Серех, серебристые
Панельное исполнение, для установки дата-модулей RJ45, 2 ключа в комплекте, комплектация с аналогичным замком: N° артикула + индекс G

IP 44
Стандартная упаковка: 5 шт
Чертеж: 1 MB 305

Производство	Серия	вставки	Артикул N°
Rutenbeck	iso-8/8 Up0S	1 x 41492	4326



Пустые корпуса серии Серех, черные
Панельное исполнение, для установки дата-модулей RJ45, 2 ключа в комплекте, комплектация с аналогичным замком: N° артикула + индекс G

IP 44
Стандартная упаковка: 5 шт
Чертеж: 1 MB 305

Производство	Серия	вставки	Артикул N°
AMP	Twist	1 x 41456	4366 ¹⁾
AMP	Jack	2 x 41457	4365
AMP	CO Plus	—	4379 *
BTR	модуль E-DAT	2 x 41455	4345 ³⁾
Rutenbeck	iso-8/8 Up0S	1 x 41492	4367
Reichle & De-Massari	модуль Real 10	2 x 25056	4378 ²⁾

¹⁾ Данные корпуса серии Серех также подходят для установки дата-модулей Telegärtner (AMJ 45 Up/O, Cat. 6a) и Nexans (LANmark-6 Snap-in Connector; Tragrung Modular Outlet 50).

²⁾ Данные корпуса серии Серех также подходят для установки дата-модулей Telegärtner (AMJ/UMJ Cat. 6+, Setec (XKJ), Corning (FutureCOM S10TENE Keystone), Dätwyler (KS-T6A, MS-K, PS-GG45), Rutenbeck (UM real Cat. 6a, A), LEONI MegaLine, Keystone.

³⁾ Данные корпуса серии Серех также подходят для установки дата-модулей LEONI MegaLine.

* Вставки и дата-модули производства AMP серии CO Plus не включены в ассортимент продукции, поставляемой МЕННЕКЕС.

Обзор вариантов монтажа для RJ45 модулей в пустые корпуса серии.

RJ45 модуль и Keystones			Панельные розетки серии Serex															Serex накладные розетки										
Производство	Серия	Артикул N° Дата-модуль	Артикул N° корпуса, серые (RAL 7035)						Артикул N° корпуса, жемчужно-белые (RAL 9010)						Артикул N° корпуса, черные (RAL 9005)			Артикул N° корпуса, серебристые (RAL 9006)	Артикул N° корпуса, серые (RAL 7035)									
			4302	4322	4342	4352	4362	4372	4377*	4304	4324	4344	4354	4364	4374	4345	4365		4366	4367	4378*	4379	4326	4300	4320	4340	4350	4360
AMP	Jack	41457					■						■		■												■	
AMP	CO Plus							■						■							■							■
Telegärtner	AMJ 45 Up/O		■			■				■			■					■					■			■		
Telegärtner	AMJ/UMJ модуль									■											■							■
Nexans	LANmark connector		■			■				■			■					■					■			■		
BTR	модуль E-DAT	41455			■										■											■		
Rutenbeck	iso-8/8 UPOS	41492	■								■									■			■					
Rutenbeck	UM real									■																		■
TKM	KDMF	41452	■								■													■				
Reichle & De-Massari	модуль Real 10	25056								■																		■
Setec	ХКJ									■																		■
Corning	FutureCom									■																		■
Dätwyler	KS-T6A									■																		■
LEONI	MegaLine				■					■			■												■			■

* Keystones



Дата-модуль

Производство BTR, тип RJ45 C6A, серия E-DAT 8(8), cat. 6, поворачивается на 270°, предназначен для информационных розеток серии Серех (для арт. № 4340, 4342, 4344, 4355), удобство и простота подключения сетевого кабеля

Стандартная упаковка: 20 шт

Артикул №

41455



Дата-модуль

Производство AMP, тип RJ45, серия SL Jack, cat. 6, предназначен для информационных розеток серии Серех (для арт. № 4360 и его аналогов)

Стандартная упаковка: 12 шт

Артикул №

41457



Дата-модуль

Производство Reichle + De Massari, тип RJ45, серия Real 10, cat. 6, экранирован, вкл. установочную рамку, предназначен для информационных розеток серии Серех (для арт. № 4375 и его аналогов)

Стандартная упаковка: 10 шт

Артикул №

25056



Дата-модуль

Производство Rutenbeck, тип RJ45, двойной (2x RJ45), серия UPOS, cat. 6, предназначен для информационных розеток серии Серех (для арт. № 4320 и его аналогов)

Стандартная упаковка: 10 шт

Артикул №

41492



Дата-модуль

Производство ТКМ, тип RJ45, двойной (2x RJ45), серия KDMF, cat. 6, предназначен для информационных розеток серии Серех (для арт. № 4300 и его аналогов)

Стандартная упаковка: 10 шт

Артикул №

41452



Дата-модуль

Предназначен для информационных розеток серии Серех, поворотный модуль, тип RJ45, серия E-DAT 8(8), cat. 6, порты расположены под углом 90° относительно друг друга, рекомендуется использовать для оптимизации кабельной разводки

Стандартная упаковка: 10 шт

Артикул №

25042

Для рефрижераторных контейнеров.

Надежно и безопасно. Международный стандарт для рефрижераторных контейнеров.

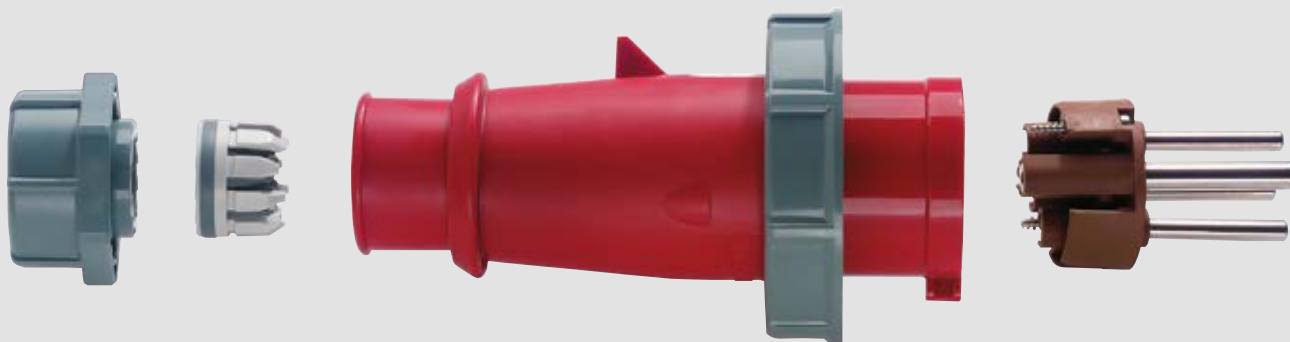

Вилки и кабельные розетки серии AM-TOP.

Ударопрочный литой корпус. При закручивании сальника обеспечивается разгрузка натяжения кабеля и герметичность. Зубцы (храповой механизм) сальника защищают от самопроизвольного раскручивания. Одновременно с этим обеспечивается защита от перегибов кабеля.

380-
440 В

3 Ч
3 П+ ⊕



Розетки с выключателем и механической блокировкой DUO.

Розетки, оснащенные запатентованной механической блокировкой DUO обеспечивают подачу напряжения только тогда, когда вставлена вилка.

Комбинации розеток с выключателем и блокировкой

DIN VDE 0623, EN 60309-2.  Высокая стойкость к воздействию химикалий. Заземляющий контакт в положении 3 ч. Изделия на другие напряжения и частоты – по запросу. Чертежи и размеры указаны на стр. 104 - 116.



Настенные розетки
Высокая стойкость к воздействию химикалий, термостойкие держатели контактов, никелированные контакты

IP 67
Стандартная упаковка: 10 шт
Чертеж: 1 МВ 622

А	П	380 - 440 В 50 и 60 Гц
32	4	9562



Настенные розетки
Термостойкие держатели контактов, никелированные контакты, выключатель с механической блокировкой DUO

IP 67
Стандартная упаковка: 1 шт
Чертеж: 1 МВ 207

А	П	380 - 440 В 50 и 60 Гц
32	4	5792А



Настенные розетки
Термостойкие держатели контактов, никелированные контакты, выключатель с механической блокировкой DUO и DIN-рейкой

IP 67
Стандартная упаковка: 2 шт
Чертеж: 1 МВ 181/620

А	П	380 - 440 В 50 и 60 Гц
32	4	5946А



Панельные розетки
Термостойкие держатели контактов, никелированные контакты, фланец 85 x 75 мм, прямой угол

IP 67
Стандартная упаковка: 10 шт
Чертеж: 1 МВ 141

А	П	380 - 440 В 50 и 60 Гц
32	4	2123А



Вилки AM-TOP
Термостойкие держатели контактов, никелированные контакты, винтовое соединение, литой корпус

IP 67
Стандартная упаковка: 10 шт

А	П	380 - 440 В 50 и 60 Гц
32	4	2175В



Вилки для определения порядка чередования фаз (фазоуказатели)
Заземляющий контакт в положении 3 ч, соответствуют стандарту VDE 0413, часть 7

IP 44
Стандартная упаковка: 5 шт

А	П	380 - 440 В 50 и 60 Гц
32	4	3718

DIN VDE 0623, EN 60309-2. Заземляющий контакт в положении 3 ч. Изделия на другие напряжения и частоты – по запросу. Чертежи и размеры указаны на стр. 104 - 116.



Панельные приборные вилки
Термостойкие держатели контактов, никелированные контакты, с защитной крышкой в комплекте

IP 67
Стандартная упаковка: 10 шт
Чертеж: 2 МВ 40

А	П	380 - 440 В 50 и 60 Гц
32	4	2692



Кабельные розетки серии AM- TOP
Термостойкие держатели контактов, никелированные контакты, литой корпус винтовое соединение

IP 67
Стандартная упаковка: 10 шт

А	П	380 - 440 В 50 и 60 Гц
32	4	2177А



Защитная крышка
для 4-х полюсных вилок, рассчитанных на ток 32 А

Стандартная упаковка: 50 шт

Артикул №
40841



Держатель вилок
настенный
для 4-х полюсных вилок, рассчитанных на ток 32 А

Стандартная упаковка: 10 шт

Артикул №
41342

Стандартное исполнение, степень защиты IP 67.

DIN VDE 0623-2, EN 60309-2 и IEC 60309-2. Полностью готовы к эксплуатации. Лицевая панель светло-серого цвета RAL 7035. Элементы защиты под прозрачной дверцей. Универсальные петли с возможностью перевешивания. DUO-розетки оснащены поворотным выключателем, механической блокировкой, никелированными контактами, а также термостойкими держателями контактов. Другие варианты комплектации – по запросу! Чертежи и размеры указаны на стр. 114.



Верфь Jos. L. Meyer, Папенбург, Германия

Розетки CEE

3 роз. CEE 32 А, 4 п,
380 - 440 В с поворотным
выключателем и механической
блокировкой DUO

Розетки CEE

Розетки SCHUKO®

Элементы защиты

3 лин.защ.авт. 32 А, 3 п, С
1 болт заземления М 10, сталь
марки V2A

Подключение

для 1-го кабеля до 5 x 25 мм²

Параметры подключения

Входной предохранитель макс. 100 А
I_{nA} 58 А
K_o 0,6

Размеры корпуса

520 x 225 мм (В x Ш)

Артикул №

940027

Для автофургонов, катеров, причалов и ярмарочных площадей. DIN VDE 0623, EN 60309-2. Цвет: серый и/или в соответствии с цветовым кодом. Чертежи и размеры указаны на стр. 104 - 116.



Вилки скрытого монтажа серии CaraCONTACT

Никелированные контакты, цвет лицевой панели: серый

IP 44
Стандартная упаковка: 5 шт
Чертеж: 2 MB 70

Артикул N°

8001



Вилки скрытого монтажа серии CaraCONTACT

Никелированные контакты, цвет лицевой панели: черный

IP 44
Стандартная упаковка: 5 шт
Чертеж: 2 MB 70

Артикул N°

8008



Кабельные розетки серии ProTOP

Герметичный кабельный ввод, защита от натяжений и перегибов кабеля, Быстроразборный корпус с резьбовым соединением и замком-защелкой

IP 44
Стандартная упаковка: 1 шт

Артикул N°

180AC



Угловые кабельные розетки

Защита от перегибов кабеля

IP 44
Стандартная упаковка: 10 шт

Артикул N°

1438



Кабель-адаптер

Трехжильный гибкий кабель в резиновой оболочке, длиной 1,5 м, с установленными кабельной розеткой CEE 16 A, 3 п, 230 В и вилкой SCHUKO® 16 A, 230 В

Стандартная упаковка: 10 шт

Артикул N°

8004



Кабель-адаптер

Трехжильный гибкий кабель в резиновой оболочке, длиной 1,5 м, с установленными вилкой CEE 16 A, 3 п, 230 В и кабельной розеткой SCHUKO® 16 A, 230 В

Стандартная упаковка: 10 шт

Артикул N°

8005

DIN EN 60309-2. Цвет: зеленая бронза (RAL 6031-F 9). Изделия на другие напряжения и частоты – по запросу. Чертежи и размеры указаны на стр. 104 - 116.

Разъемы для военной промышленности (по стандартам VG 96919, 96926).



Разъемы серии TM, цвет: зеленая бронза (цветовой код RAL 6031-F9), предназначены для особо суровых условий эксплуатации. Штекерные разъемы TM, соответствующие стандартам военной промышленности VG 96919 или VG 96926 предназначены для эксплуатации при температуре окружающей среды от -35 °C до +60 °C. Однако, следует помнить, что при температурах свыше +40 °C допустимые значения номинального тока снижаются.

Панельные розетки серии TM

Термостойкие держатели контактов, никелированные контакты, прямой угол, (Форма AS)



IP 67
Стандартная упаковка: 10/5 шт
Чертеж: 1 MB 217/1

A	П	230 В 50 и 60 Гц	400 В 50 и 60 Гц	440 - 460 В 60 Гц	>50 - 500 В >300-500 Гц
16	3	22928 AS013			
16	5	23151 AS002	20458 AS001	23163 AS003	23175 AS004
32	3	23293A AS042			
32	5	23152 AS006	20459 AS005	23164 AS007	23176 AS008
63	5	23153 AS010	20460 AS009	23165 AS011	23177 AS012

Панельные розетки серии TM

Термостойкие держатели контактов, никелированные контакты, прямой угол, (Форма AS)



IP 67
Стандартная упаковка: 5 шт
Чертеж: 1 MB 258

A	П	230 В 50 и 60 Гц	400 В 50 и 60 Гц	440 - 460 В 60 Гц	>50 - 500 В >300-500 Гц
125	5		23432 AS014		

Панельные розетки серии TM

Термостойкие держатели контактов, никелированные контакты, угол наклона: 20°, (Форма AS)



IP 67
Стандартная упаковка: 10/5 шт
Чертеж: 1 MB 474

A	П	230 В 50 и 60 Гц	400 В 50 и 60 Гц	440 - 460 В 60 Гц	>50 - 500 В >300-500 Гц
16	3	24630 BS017			
16	5	24641 BS002	24640 BS001	24642 BS003	24643 BS004
32	3	24730 BS042			
32	5	24741 BS006	24740 BS005	24742 BS007	24743 BS008
63	5	24841 BS010	24840 BS009	24842 BS011	24843 BS012

Панельные розетки серии TM

Термостойкие держатели контактов, никелированные контакты, угол наклона: 15°, (Форма AS)



IP 67
Стандартная упаковка: 5 шт
Чертеж: 1 MB 601

A	П	230 В 50 и 60 Гц	400 В 50 и 60 Гц	440 - 460 В 60 Гц	>50 - 500 В >300-500 Гц
125	5		22189A BS013		

DIN EN 60309-2. Цвет: зеленая бронза (RAL 6031-F 9). Изделия на другие напряжения и частоты – по запросу. Чертежи и размеры указаны на стр. 104 - 116.

Вилки серии AM-TOP TM

Термостойкие держатели контактов, никелированные контакты, защитная крышка на эластичном ремне, (Форма CP)



IP 67
Стандартная упаковка: 10 шт

A	П	230 В 50 и 60 Гц	400 В 50 и 60 Гц	440 - 460 В 60 Гц	>50 - 500 В >300-500 Гц
16	3	24660 CP017			
16	5	24671 CP002	24670 CP001	24672 CP003	24673 CP004
32	3	24760 CP042			
32	5	24771 CP006	24770 CP005	24772 CP007	24773 CP008

Вилки серии PowerTOP Xtra TM

Прорезиненный корпус, рамные клеммы, термостойкие держатели контактов, никелированные контакты, герметичный кабельный ввод, защита от натяжений и перегибов кабеля, Быстроразборный корпус с резьбовым соединением и замком-защелкой, защитная крышка на эластичном ремне, (Форма CP)



IP 67
Стандартная упаковка: 5 шт

A	П	230 В 50 и 60 Гц	400 В 50 и 60 Гц	440 - 460 В 60 Гц	>50 - 500 В >300-500 Гц
63	5		24870 CP009		24873 CP012
125	5		24970 CP013		24973 CP016

Панельные приборные вилки серии TM

Винтовое соединение, термостойкие держатели контактов, никелированные контакты, защитная крышка на эластичном ремне, (Форма BP)



IP 67
Стандартная упаковка: 10/5 шт
Чертеж: 2 MB 62/1

A	П	230 В 50 и 60 Гц	400 В 50 и 60 Гц	440 - 460 В 60 Гц	>50 - 500 В >300-500 Гц
16	3	24210 BP013			
16	5		20461 BP001		
32	3	23249 BP042			
32	5		20462 BP005		
63	5		20463 BP009		

Панельные приборные вилки серии TM

Винтовое соединение, термостойкие держатели контактов, никелированные контакты, защитная крышка на эластичном ремне, (Форма AP)



IP 67
Стандартная упаковка: 5 шт
Чертеж: 2 MB 206

A	П	230 В 50 и 60 Гц	400 В 50 и 60 Гц	440 - 460 В 60 Гц	>50 - 500 В >300-500 Гц
125	5		23433		

Кабельные розетки серии AM-TOP TM

Винтовое соединение, термостойкие держатели контактов, никелированные контакты, литой корпус, герметичный кабельный ввод, защита от натяжений и перегибов кабеля, защитная крышка на эластичном ремне, (Форма DS)



IP 67
Стандартная упаковка: 10 шт

A	П	230 В 50 и 60 Гц	400 В 50 и 60 Гц	440 - 460 В 60 Гц	>50 - 500 В >300-500 Гц
16	3	24675 DS017			
16	5	24686 DS002	24685 DS001	24687 DS003	24688 DS004
32	3	24775 DS042			
32	5	24786 DS006	24785 DS005	24787 DS007	24788 DS008

Кабельные розетки серии PowerTOPXtra TM

Винтовое соединение, прорезиненный корпус, рамные клеммы (защита от повреждения жил), термостойкие держатели контактов, никелированные контакты, герметичный кабельный ввод, защита от натяжений и перегибов кабеля, Быстроразборный корпус с резьбовым соединением и замком-защелкой (Форма DS)



IP 67
Стандартная упаковка: 5 шт

A	П	230 В 50 и 60 Гц	400 В 50 и 60 Гц	440 - 460 В 60 Гц	>50 - 500 В >300-500 Гц
63	5		24885 DS009		24888 DS012
125	5		24985 DS013		24988 DS016

Для театров, ТВ и концертной техники.

Разъемы и комбинации для шоу-бизнеса.



Все изделия МЕННЕКЕС типа CEE и SCHUKO® из пластика, металла или твердой резины этой серии соответствуют жестким требованиям индустрии развлечений: постоянные перевозки, регулярный монтаж/демонтаж, вибрационные нагрузки – в подобных условиях выживает только сильнейший.



Изделия серии SCHUKO®, выполненные в черном цвете, представлены в главе „Штекерные разъемы с защитным контактом“.



DIN VDE 0623, EN 60309-2. Изделия на другие напряжения и частоты – по запросу. Чертежи и размеры указаны на стр. 104 - 116.



Панельные розетки

Прямой угол, фланец: 55 x 55 мм
расстояние между крепежными отверстиями: 45 x 45 мм

IP 44
Стандартная упаковка: 10 шт
Чертеж: 1 MB 426

A	П	110 В 50 и 60 Гц	230 В 50 и 60 Гц	400 В 50 и 60 Гц
16	3		1629ZC	



Панельные розетки

Прямой угол, фланец: 72 x 65 мм
расстояние между крепежными отверстиями: 52 x 52 мм

IP 44
Стандартная упаковка: 10 шт
Чертеж: 1 MB 259

A	П	110 В 50 и 60 Гц	230 В 50 и 60 Гц	400 В 50 и 60 Гц
16	4			1387ZA



Панельные розетки

Прямой угол, Никелированные контакты, фланец: 75 x 75 мм,
расстояние между крепежными отверстиями: 60 x 60 мм

IP 44
Стандартная упаковка: 10 шт
Чертеж: 1 MB 247

A	П	110 В 50 и 60 Гц	230 В 50 и 60 Гц	400 В 50 и 60 Гц
16	5			1385ZI
32	3		1395ZD	
32	5			22071ZA



Панельные розетки

X-CONTACT, Прямой угол

IP 44
Стандартная упаковка: 10 шт
Чертеж: 1 MB 211

A	П	110 В 50 и 60 Гц	230 В 50 и 60 Гц	400 В 50 и 60 Гц
63	3		1261AE	
63	5			1252AC



Панельные розетки RAPIDO

Безвинтовые пружинные клеммы, технология TwinCONTACT, Быстрый монтаж с помощью прижимной шайбы на резьбе, для монтажного отверстия диаметром 61 мм

IP 44
Стандартная упаковка: 10 шт
Чертеж: 1 MB 468

A	П	110 В 50 и 60 Гц	230 В 50 и 60 Гц	400 В 50 и 60 Гц
16	3		997AB	



Панельные розетки RAPIDO

Винтовое соединение, для монтажного отверстия диаметром 70 мм, Быстрый монтаж с помощью прижимной шайбы на резьбе

IP 44
Стандартная упаковка: 10 шт
Чертеж: 1 MB 468

A	П	110 В 50 и 60 Гц	230 В 50 и 60 Гц	400 В 50 и 60 Гц
32	3		995AB	

Специальные вилки и розетки

DIN VDE 0623, EN 60309-2. Изделия на другие напряжения и частоты – по запросу. Чертежи и размеры указаны на стр. 104 - 116.



Вилки серии AM-TOP

Литой корпус, термостойкие держатели контактов, герметичный кабельный ввод, артикул N° 21421ZA и 260ZD: никелированные контакты

IP 44
Стандартная упаковка: 10 шт

A	П	110 В 50 и 60 Гц	230 В 50 и 60 Гц	400 В 50 и 60 Гц
16	3	22737ZA	150ZA	
16	4			252SW
16	5			21421ZA
32	3		260ZD	
32	5			4SW



Вилки серии PowerTOP Xtra

Термостойкие держатели контактов, рамные клеммы, никелированные контакты, кабельный ввод с внешним кабельным зажимом

IP 67
Стандартная упаковка: 10 шт

A	П	110 В 50 и 60 Гц	230 В 50 и 60 Гц	400 В 50 и 60 Гц
63	5			13260
125	5			13261



Панельные приборные вилки

Никелированные контакты, на корпусе прибора должен быть предусмотрен выступ для крепления (и фиксации) крышки кабельной розетки

IP 44
Стандартная упаковка: 10 шт
Чертеж: 2 MB 68

A	П	110 В 50 и 60 Гц	230 В 50 и 60 Гц	400 В 50 и 60 Гц
16	5			853SW
32	5			24152ZA



Кабельные розетки серии AM-TOP

Литой корпус, термостойкие держатели контактов, герметичный кабельный ввод, артикул N° 509ZC, 21422ZB и 522ZB: никелированные контакты

IP 44
Стандартная упаковка: 10 шт

A	П	110 В 50 и 60 Гц	230 В 50 и 60 Гц	400 В 50 и 60 Гц
16	3	509ZC	182ZA	
16	4			514SW
16	5			21422ZB
32	3		522ZB	
32	5			6SW



Кабельные розетки серии PowerTOP Xtra

X-CONTACT, Термостойкие держатели контактов, рамные клеммы, кабельный ввод с внешним кабельным зажимом

IP 67
Стандартная упаковка: 10 шт

A	П	110 В 50 и 60 Гц	230 В 50 и 60 Гц	400 В 50 и 60 Гц
63	5			14260P
125	5			14261P

Примечание:

Черный цвет корпусов изделий для концертной техники не является цветовой маркировкой напряжения по стандарту IEC 60309! Номинальное напряжение указано на шильдике (ярлыке изделия).

DIN VDE 0623, EN 60309-2. Изделия на другие напряжения и частоты – по запросу. Чертежи и размеры указаны на стр. 104 - 116.

	<p>Колодки с розетками с креплением кабеля, с зажимом для крепления, Кабельный ввод: Ввод кабеля М 20 сверху через сальник и М 20 закрытый, питающий кабель: 1 м, H07RN-F3G1,5, с вилкой SCHUKO® IP 44 Стандартная упаковка: 1 шт Чертеж: 1 МВ 284</p>	<table border="1"> <thead> <tr> <th>Оснащение</th> <th>Артикул N°</th> </tr> </thead> <tbody> <tr> <td>3 SCHUKO® 16 А, 230 В</td> <td>9200048</td> </tr> </tbody> </table>	Оснащение	Артикул N°	3 SCHUKO® 16 А, 230 В	9200048							
Оснащение	Артикул N°												
3 SCHUKO® 16 А, 230 В	9200048												
	<p>Колодки с розетками с креплением кабеля, с зажимом для крепления, Кабельный ввод: ввод кабеля М 20 сверху через сальник и М 20 закрытый, без питающего кабеля IP 44 Стандартная упаковка: 1 шт Чертеж: 1 МВ 284</p>	<table border="1"> <thead> <tr> <th>Оснащение</th> <th>Артикул N°</th> </tr> </thead> <tbody> <tr> <td>3 SCHUKO® 16 А, 230 В</td> <td>9203230</td> </tr> </tbody> </table>	Оснащение	Артикул N°	3 SCHUKO® 16 А, 230 В	9203230							
Оснащение	Артикул N°												
3 SCHUKO® 16 А, 230 В	9203230												
	<p>Колодки с розетками EverGUM с ручкой для переноски, для крепления на стену, переносной, для 1 кабеля до 5 x 10 мм² IP 44 Стандартная упаковка: 1 шт Чертеж: 5 МВ 44</p>	<table border="1"> <thead> <tr> <th>Оснащение</th> <th>Артикул N°</th> </tr> </thead> <tbody> <tr> <td>1 CEE 16 А, 5 п, 400 В</td> <td rowspan="3">7106889</td> </tr> <tr> <td>1 CEE 16 А, 3 п, 230 В</td> </tr> <tr> <td>2 SCHUKO® 13 А, 230 В</td> </tr> </tbody> </table>	Оснащение	Артикул N°	1 CEE 16 А, 5 п, 400 В	7106889	1 CEE 16 А, 3 п, 230 В	2 SCHUKO® 13 А, 230 В					
Оснащение	Артикул N°												
1 CEE 16 А, 5 п, 400 В	7106889												
1 CEE 16 А, 3 п, 230 В													
2 SCHUKO® 13 А, 230 В													
	<p>Комбинации розеток EverGUM из твердой резины, переносные, с возможностью установки нескольких устройств друг на друга, с ручкой для переноски, с защелками из нержавеющей стали, питающий кабель: 2 м, H07RN-F5G4, с вилкой CEE 32 А, 5 п, 400 В IP 44 Стандартная упаковка: 1 шт Чертеж: 5 МВ 48а</p>	<table border="1"> <thead> <tr> <th>Оснащение</th> <th>Артикул N°</th> </tr> </thead> <tbody> <tr> <td>1 CEE 32 А, 5 п, 400 В</td> <td rowspan="5">7408884</td> </tr> <tr> <td>1 CEE 16 А, 5 п, 230 В</td> </tr> <tr> <td>4 SCHUKO® 16 А, 230 В</td> </tr> <tr> <td>1 лин. авт. 16 А, 3 п, С</td> </tr> <tr> <td>4 лин. авт. 16 А, 1 п, С</td> </tr> </tbody> </table>	Оснащение	Артикул N°	1 CEE 32 А, 5 п, 400 В	7408884	1 CEE 16 А, 5 п, 230 В	4 SCHUKO® 16 А, 230 В	1 лин. авт. 16 А, 3 п, С	4 лин. авт. 16 А, 1 п, С			
Оснащение	Артикул N°												
1 CEE 32 А, 5 п, 400 В	7408884												
1 CEE 16 А, 5 п, 230 В													
4 SCHUKO® 16 А, 230 В													
1 лин. авт. 16 А, 3 п, С													
4 лин. авт. 16 А, 1 п, С													
	<p>Комбинации розеток EverGUM из твердой резины, переносные, с возможностью установки нескольких устройств друг на друга, с ручкой для переноски, с 2-мя защелками из нержавеющей стали, питающий кабель: 3 м, H07RN-F5G10, с вилкой CEE 63 А, 5 п, 400 В IP 44 Стандартная упаковка: 1 шт Чертеж: 5 МВ 43</p>	<table border="1"> <thead> <tr> <th>Оснащение</th> <th>Артикул N°</th> </tr> </thead> <tbody> <tr> <td>1 CEE 63 А, 5 п, 400 В</td> <td rowspan="7">7513001</td> </tr> <tr> <td>1 CEE 32 А, 5 п, 400 В</td> </tr> <tr> <td>1 CEE 16 А, 5 п, 230 В</td> </tr> <tr> <td>4 SCHUKO® 16 А, 230 В</td> </tr> <tr> <td>1 УЗО 63 А, 4 п, 0,03 А</td> </tr> <tr> <td>1 лин. авт. 32 А, 3 п, С</td> </tr> <tr> <td>1 лин. авт. 16 А, 3 п, С</td> </tr> <tr> <td>2 лин. авт. 16 А, 1 п, С</td> </tr> </tbody> </table>	Оснащение	Артикул N°	1 CEE 63 А, 5 п, 400 В	7513001	1 CEE 32 А, 5 п, 400 В	1 CEE 16 А, 5 п, 230 В	4 SCHUKO® 16 А, 230 В	1 УЗО 63 А, 4 п, 0,03 А	1 лин. авт. 32 А, 3 п, С	1 лин. авт. 16 А, 3 п, С	2 лин. авт. 16 А, 1 п, С
Оснащение	Артикул N°												
1 CEE 63 А, 5 п, 400 В	7513001												
1 CEE 32 А, 5 п, 400 В													
1 CEE 16 А, 5 п, 230 В													
4 SCHUKO® 16 А, 230 В													
1 УЗО 63 А, 4 п, 0,03 А													
1 лин. авт. 32 А, 3 п, С													
1 лин. авт. 16 А, 3 п, С													
2 лин. авт. 16 А, 1 п, С													
	<p>Шарнирные окна Без защиты от прикосновений, винты с накатанной головкой IP 67 Стандартная упаковка: 50 шт Чертеж: 6 МВ 14/15/16</p>	<table border="1"> <thead> <tr> <th>Оснащение</th> <th>Артикул N°</th> </tr> </thead> <tbody> <tr> <td>для 6 модулей: Окно: дымчатое стекло</td> <td>40985ZB</td> </tr> <tr> <td>для 8 модулей: Окно: дымчатое стекло</td> <td>40978ZA</td> </tr> <tr> <td>для 12 модулей: Окно: дымчатое стекло</td> <td>40980ZC</td> </tr> </tbody> </table>	Оснащение	Артикул N°	для 6 модулей: Окно: дымчатое стекло	40985ZB	для 8 модулей: Окно: дымчатое стекло	40978ZA	для 12 модулей: Окно: дымчатое стекло	40980ZC			
Оснащение	Артикул N°												
для 6 модулей: Окно: дымчатое стекло	40985ZB												
для 8 модулей: Окно: дымчатое стекло	40978ZA												
для 12 модулей: Окно: дымчатое стекло	40980ZC												

Корпус из черного поликарбоната, стандартное исполнение, степень защиты IP 44, передняя панель с боковыми шарнирными петлями. Элементы защиты под прозрачной дверцей. Чертежи и размеры указаны на стр. 114.

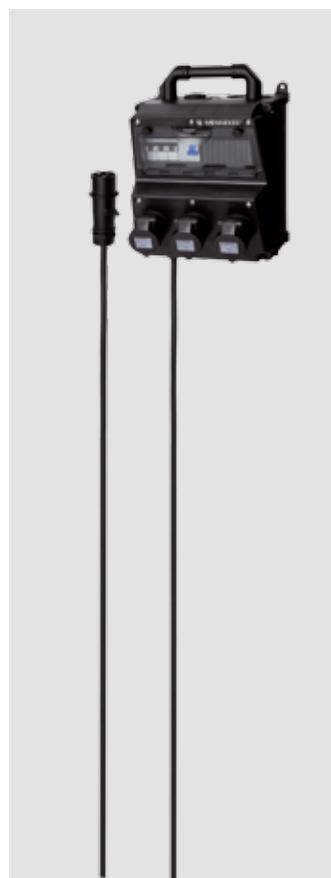

Розетки CEE

Розетки CEE

3 CEE 16 А, 3 п, 230 В

Розетки SCHUKO®

Элементы защиты

1 УЗО 25 А, 2 п, 0,03 А
3 Лин. авт. 16 А, 1 п+N, С

Подключение

Кабелем H07RN-F3G2.5, 1.5 м
с CEE вилкой 16 А, 3 п, 230 В

Параметры подключения

Входной предохранитель макс. 16 А
I_{nA} 16 А
Ко 1

Размеры корпуса

260 x 225 мм (В x Ш)

Артикул N°

921470SW



Розетки CEE

Розетки CEE

6 CEE 16 А, 3 п, 230 В

Розетки SCHUKO®

Элементы защиты

1 УЗО 40 А, 4 п, 0,03 А
6 Лин. авт. 16 А, 1 п+N, С

Подключение

Кабелем H07RN-F5G4, 1 м
с CEE вилкой 32 А, 5 п, 400 В

Параметры подключения

Входной предохранитель макс. 32 А
I_{nA} 24 А
Ко 0,75

Размеры корпуса

390 x 225 мм (В x Ш)

Артикул N°

931553SW



Розетки CEE

2 CEE 32 А, 5 п, 400 В

Розетки CEE

3 CEE 16 А, 3 п, 230 В

Розетки SCHUKO®

Элементы защиты

1 УЗО 63 А, 4 п, 0,03 А
2 Лин. авт. 32 А, 3 п+N, С
3 Лин. авт. 16 А, 1 п+N, С

Подключение

Кабелем H07RN-F5G10, 1.5 м
с CEE вилкой 63 А, 5 п, 400 В

Параметры подключения

Входной предохранитель макс. 63 А
I_{nA} 48 А
Ко 0,6

Размеры корпуса

520 x 225 мм (В x Ш)

Артикул N°

941562SW



Розетки CEE

2 CEE 32 А, 5 п, 400 В

Розетки CEE

6 CEE 16 А, 3 п, 230 В

Розетки SCHUKO®

Элементы защиты

1 УЗО 63 А, 4 п, 0,03 А
2 Лин. авт. 32 А, 3 п+N, С
6 Лин. авт. 16 А, 1 п+N, С

Подключение

Кабелем H07RN-F5G10, 2 м
с CEE вилкой 63 А, 5 п, 400 В

Параметры подключения

Входной предохранитель макс. 63 А
I_{nA} 58 А
Ко 0,6

Размеры корпуса

650 x 225 мм (В x Ш)

Артикул N°

951745SW



Казанский метрополитен, Россия



Moscow Raceway, Россия



Mercedes-Benz, Краснодар, Россия



ROLF Centre, Химки, Россия

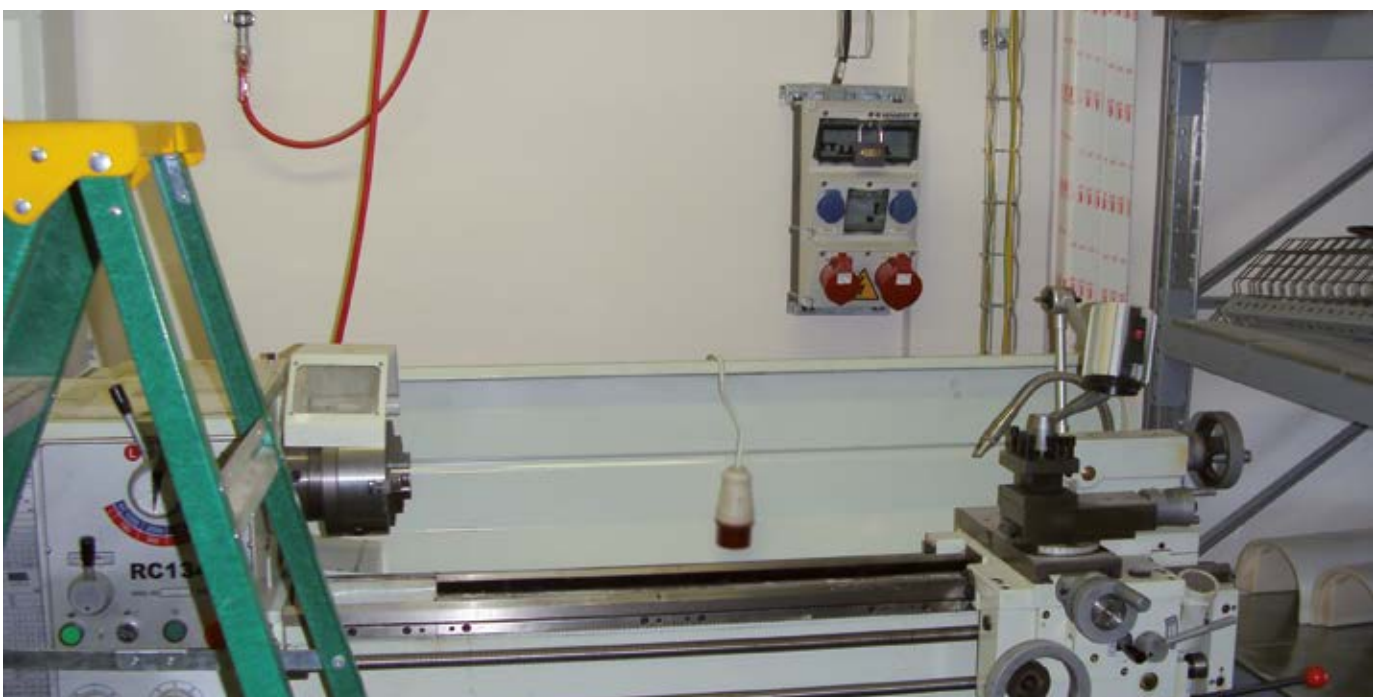

Фабрика Nestle, Россия

Распространяемая нами информация касательно законов и предписаний тщательно проверена, однако мы не несем ответственности за возможные ошибки или неточности. Наши указания несут исключительно вспомогательную функцию, без претензий на полноту информации. Приведенная в каталоге информация отвечает состоянию на 15 января 2010 г. Качественные характеристики нашей продукции соответствуют исключительно тем описаниям, которые приведены вместе с указанным в каталоге номером артикула.

Предписания по подключению

Подключение и использование электроприборов необходимо выполнять с особой осторожностью. При этом следует соблюдать действующие предписания и нормы, а также законодательные предписания по безопасности, в частности - Правила устройства электроустановок. Ответственность за соблюдение соответствующих норм несет специалист, выполняющий монтаж (подключение).

Штекерные разъемы МЕННЕКЕС типа СЕЕ производятся в соответствии со стандартами:

IEC 60309-1

IEC 60309-2

EN 60309-1

EN 60309-2

IEC 60309-1/VDE 0623 часть 1

IEC 60309-2/VDE 0623 часть 2

Сфера применения

Штекерные разъемы СЕЕ разрешены и предназначены (с учетом существующих ограничений) к применению в следующих сферах: в промышленности, ремесленных отраслях, на сельскохозяйственных и садоводческих предприятиях, в сырых и влажных помещениях, на открытых объектах, строительных площадках, в прицепах, на кораблях, лодках, яхтах, а также для энергоснабжения указанных объектов в местах кемпинга или стоянки (морской флот), на пожароопасных производственных объектах, в подвесных конструкциях, автомобилях и мобильных домах.

Применяя штекерные разъемы СЕЕ, проектировщик и подрядчик строительного объекта выполняют „Предписания по созданию низковольтных электроустановок“ DIN VDE 0100.

Материалы, из которых изготавливаются корпуса изделий

Пластик

МЕННЕКЕС использует высококачественный пластик, обладающий отличной электрической изоляцией, высокой прочностью, водостойкостью, износостойкостью, термо- и холодостойкостью, высокой стойкостью к истиранию и агрессивным средам, в т.ч. морской воде.

Там, где присутствие агрессивных сред диктует специальные требования к используемым материалам, МЕННЕКЕС предлагает продукты с повышенной стойкостью к продуктам нефтехимии, 10%-м растворам щелочей и кислот, моющим и дезинфицирующим средствам, а также к водным солевым растворам. Эти продукты помечены в каталоге знаком. Изделия из этого материала сочетают в себе надежность, высокую прочность и химическую стойкость, и прекрасно зарекомендовали себя в нефтехимической отрасли, агропромышленном секторе, на предприятиях черной и цветной металлургии, горнодобывающей и горно-обогатительной отрасли, в пищевой промышленности и т.д.

Твердая резина

Изделия в корпусах из твердой резины EverGUM от МЕННЕКЕС отлично подходят для тех ситуаций, где требуется высокая устойчивость к механическим и/или химическим нагрузкам. Они отличаются повышенной ударпрочностью, стабильностью геометрических размеров, более высокой, чем пластик, устойчивостью к кислотам и щелочам. Изделия устойчивы к старению. При воздействии ультрафиолета возможно выгорание цветного пигмента, что никак не сказывается на стойкости изделия.

Нержавеющая сталь

Наши изделия из высококачественной нержавеющей стали отлично подходят для установки внутри и снаружи зданий, там, где существует риск возникновения коррозии: вблизи бассейнов, в прибрежной зоне, в промышленных помещениях с высокой степенью загрязнения, в местах со специфическими погодными условиями.

Материал для контактов, мелких частей

Гнезда и штифты контактов производятся из высококачественной латуни. Винты, пружины и прочие детали, не имеющие контакта с токопроводящими частями, изготавливаются из нержавеющей стали.

Характеристики штекерных разъемов СЕЕ

Штекерные разъемы СЕЕ от МЕННЕКЕС отличаются следующими характеристиками, упрощающими проведение монтажа, прекрасными электрическими и механическими свойствами, сводящими к минимуму расходы на сервисное обслуживание:

- простой и быстрый монтаж
- беспрепятственный доступ к монтажному пространству
- монтаж с помощью электрических отверток
- изделия оснащены винтами с универсальными шляпками (размер 2)
- высокое усилие по всей площади контакта
- низкое трение при соединении и разъединении разъемов
- низкое переходное сопротивление
- удобная форма разъемов

Применение

Мировым стандартом стали штекерные разъемы СЕЕ с номинальным рабочим напряжением до 1000 В для постоянного или переменного тока, до 500 Гц или для номинальных токов до 800 А, включая штекерные разъемы для применения в установках низкого напряжения (до 50 В). Они предназначены, в основном, для промышленного применения в помещениях или на открытых объектах, а также для применения на стройплощадках, сельскохозяйственных и садоводческих предприятиях, для прицепов, мобильных домов, лодок, яхт, а также для бытового применения. Маркировка полюсов и систем штекерных разъемов СЕЕ должна исключать вероятность ошибочного подключения.

Окружающая температура

Штекерные разъемы CEE, согласно стандарту, предназначены для применения при окружающей температуре от -25 °C до +40 °C.

Нормативное предписание для приборов низкого напряжения 73/23 EWG

На штекерные соединения распространяются предписания Евросоюза для приборов низкого напряжения 73/23 EWG, в связи с чем, для обеспечения свободной торговли, все изделия, продаваемые на территории Евросоюза, должны иметь сертификационный знак CE. При необходимости, может быть затребован и сертификат производителя.

Сертификационный знак VDE

Все распространяемые штепсельные соединители проходят испытания в институте тестирования и сертификации VDE (Германия, Оффенбах). Помимо этого, изделия MENNEKES сертифицированы также официальными сертификационными органами других стран мира. Могут быть затребованы копии сертификатов других международных институтов сертификации. Маркировка CE не является заменой сертификации VDE, чей сертификационный знак может применяться одновременно с CE. Штекерные соединения MENNEKES стандарта CEE выполняют все предписания относительно приборов низкого напряжения, о чем свидетельствует маркировка „**CE**“, нанесенная на прибор и/или его упаковку.

Кабельные вводы (KLE)

Метрическая резьба	Стандартные параметры толщины	Стандартные параметры ёмкости клемм
M 12	2,5 - 6,5 мм	3,0 - 6,5 мм
M 16	2,5 - 8,0 мм	3,5 - 8,0 мм
M 20	5,0 - 12,0 мм	6,0 - 12,0 мм
M 25	9,0 - 18,0 мм	12,0 - 18,0 мм
M 32	14,0 - 25,0 мм	17,0 - 25,0 мм
M 40	18,0 - 32,0 мм	20,0 - 32,0 мм
M 50	24,0 - 38,0 мм	26,0 - 38,0 мм
M 63	30,0 - 44,0 мм	30,0 - 44,0 мм

Новый стандарт ГОСТ Р МЭК 61439 для низковольтных комплектных устройств распределения и управления (НКУ)

Новый стандарт ГОСТ Р МЭК 61439, пришедший на смену стандарту ГОСТ Р 51321 (МЭК 60439), регламентирует конструктивное исполнение и испытание низковольтных комплектных устройств (НКУ) распределения и управления. Новый стандарт содержит предписания о распределении электроэнергии на промышленных объектах, бытовых электроустановках и строительных площадках.

В 2012 году с завершением реструктуризации и пересмотра требований техники безопасности в отношении низковольтных систем распределения и управления был издан стандарт ГОСТ Р МЭК 61439 -1. Ранее действовавший стандарт ГОСТ Р 51321 (МЭК 60439-1) был заменен на ГОСТ Р 61439-1 и потерял актуальность с ноября 2014 г. Для всех установок, вводимых в эксплуатацию после этой даты, проектирование и составление документации должны осуществляться в соответствии с ГОСТ Р МЭК 61439-1 и его частями.

Целью введения данного стандарта является упорядочение предписаний и требований, предъявляемых к сборке НКУ для унификации правил и испытаний, а также отказа от необходимости использования прочих стандартов. Этот основополагающий стандарт объединил в себе все требования к НКУ, включая такие аспекты как проверка нагревания, изоляционные свойства и т. д.

Теперь для каждого типа НКУ будут действовать два основных стандарта:

- базовый стандарт, на который как на „Часть 1“ приводятся ссылки в специализированных стандартах;
- соответствующие части 2 - 7 стандарта для НКУ, описывающие особенности применения.

Структура нового стандарта ГОСТ Р МЭК 61439 включает в себя следующие части:

Новый ГОСТ Р МЭК ...	Замена для МЭК...
61439-1: Общие требования	60439-1
61439-2: Силовые комплектные устройства распределения и управления	60439-1
61439-3: Устройства для эксплуатации неквалифицированным персоналом	60439-3
61439-4: Комплектные устройства для строительных площадок	60439-4
61439-5: Устройства, предназначенные для наружной установки в общедоступных местах	60439-5
61439-6: Системы магистральных шинопроводов	60439-2
61439-7: Комплектные устройства специального применения, например, на море, участках для кемпингов, рыночных площадях, станциях зарядки электрических транспортных средств	60439-7

Обзор требований данного стандарта, являющихся предметом согласования между производителем НКУ и пользователем, приведен на последующих страницах: стр. 97 - 99. Такая подборка упрощает предоставление информации о базовых условиях и формулировку пользователем дополнительных определений.

Проверка конструкции НКУ

Дополнительно, производитель должен документально предоставить свидетельство о правильности сборки устройства, в соответствии с установленными нормами, кроме тестов используемых материалов и соответствия требованиям электрической безопасности.

Определения „Оригинальный производитель“ и „Производитель НКУ“

Оригинальный производитель:

Организация / компания, создавшая исходную конструкцию и выполнившая испытания в соответствии со стандартом.

Производитель НКУ:

Организация, комплектующая устройство и собирающая его в работоспособный узел. Производитель несет ответственность за индивидуальную проверку и, таким образом, за изделие (оценка соответствия).

Ситуация с продукцией МЕННЕКЕС:

Для готовых к подключению устройств компания МЕННЕКЕС является одновременно производителем НКУ и исходным производителем. Мы проводим необходимые испытания и несем ответственность за изделие. Мы не можем объявить частично собранные устройства соответствующими стандарту. В этом случае „организация - завершающая изготовление изделия“ становится производителем и должна подтвердить соответствие. Все необходимые сведения должны быть переданы в эту организацию, чтобы на финальном этапе устройство прошло процедуру оценки соответствия.

Нагрев

Верхнее предельное значение температуры окружающей среды составляет +40 °С. При этом средняя температура окружающей среды в течение 24 часов не должна превышать +35 °С.

Проверка нагрева может быть выполнена различными методами. Это может быть проверка НКУ или подтверждение на основании известного эталонного теста, а также экспертиза, напр. в соответствии с действующими правилами конструирования. Неважно, какой выбирают метод для определения нагрева и, тем самым, максимальной токовой нагрузки устройства, – в любом случае должно обеспечиваться соблюдение предельных значений температуры.

Комплектные устройства распределения и управления и их цепи должны быть в состоянии выдерживать их расчетные токи при заданных условиях. Учитываются расчетные значения компонентов, их соответствие и случаи применения, причем предельные значения согласно ГОСТ Р МЭК 61439-1 Таб. 6, Часть 1, не должны превышать. Предельные температуры в таблице 6 относятся к средней температуре окружающей среды +35 °С.

► Должны учитываться предельные температуры встроенного оборудования!

Нагрев – замена деталей

Устройство/компонент разрешается заменять аналогичным устройством этой же конструкции иной серии, нежели использовалась при проверке, если мощность потерь и, тем самым, нагрев соединений меньше или равны заменяемому устройству.

Воздействие номинальным током на самую крупную электрическую цепь и на все выходные цепи по отдельности

Согласно ГОСТ Р МЭК 61439 требуется, чтобы все электрические цепи по отдельности были в состоянии проводить свой расчетный ток, не превышая предельных значений температуры. При добавлении электрических цепей можно воспользоваться номинальным коэффициентом одновременности.

Номинальные значения I_{nA} , I_{nc} , K_o (RDF)

■ Стандартизированное определение I_{nA}

Номинальный ток комплектного устройства распределения и управления I_{nA} – это суммарный ток, который токоведущая шина в состоянии распределять в соответствующей конструкции комплектного устройства, не превышая предельные значения температуры согласно ГОСТ Р МЭК 61439-1, раздел 9.2!

Ток I_{nA} - предельный ток, который может распределять НКУ по своим выходным цепям при продолжительности включения (ПВ) 100%.

■ Стандартизированное определение I_{nc}

Номинальный ток цепи I_{nc} – это значение тока, которое эта электрическая цепь в состоянии выдерживать при обычных условиях индивидуальной эксплуатации. Ток должен проводиться по цепи, и при этом перегрев деталей и компонентов не должен выходить за предельные значения, указанные в ГОСТ Р МЭК 61439-1, раздел 9.2.

■ Стандартизированное определение номинального коэффициента одновременности K_o (RDF)

K_o – это указанное процентное значение расчетного тока, под воздействием которого могут длительно и одновременно находиться (отдельные) выходные цепи I_{nc} комплектного устройства распределения и управления с учетом их тепловых взаимодействий. При этом не должно превышать значение I_{nA} .

Таблица 101 из ГОСТ Р МЭК 61439-3 Значения принятой нагрузки

Кол-во электрических цепей	Принятый коэффициент одновременности
2 и 3	0,8
4 и 5	0,7
6 - 9 (включительно)	0,6
10 (и более)	0,5

Таблица содержит ориентировочные значения, в спорных случаях всегда действуют данные производителя.

Стандартные значения МЕННЕКЕС согласно таблице С стандарта ГОСТ Р МЭК 61439

Нижеследующие данные представляют собой установленные стандартные значения для каталожных комплектных устройств МЕННЕКЕС. В случае отклонений от этого стандарта и при специальном проектировании должны быть предварительно выполнены согласования между пользователем и производителем. Эти договоренности должны быть согласованы между МЕННЕКЕС и пользователем/заказчиком в фазе подготовки предложения (перед производством и продажей).

Нижеследующая таблица – это „шаблон“, подходящий прил. к 98% изделий МЕННЕКЕС. Эти данные не охватывают специальные проекты, в которых пользователь перед началом проектирования должен предоставить соответствующие сведения. В таких особых случаях по-прежнему необходимо анализировать дополнительные данные с помощью указанных стандартов и их подразделов (см. раздел 7.2 в Части -1).

Характеристика	Стандартное значение	Нормативная опция	Стандарт MENNEKES
Система по типу заземления	Исполнение в соответствии с местными требованиями	TT / TN / IT	TN / TT
Номинальное напряжение	В соответствии с местными условиями монтажа	Макс. 1000 В пер. тока или 1500 В пост. тока	400 В пер. тока
Переходные перенапряжения	Определяется электрической системой	Категория перенапряжения I / II / III / IV	Кат. III / силовые разъемы кат. II
Временные перенапряжения	Мин. номинальное напряжение + 1200 В	См. значения в таблицах 8 + 9 или 10	1890 В (пер. тока)
Расчетная частота	В соответствии с условиями монтажа	пост. ток / 50 Гц / 60 Гц	50 Гц
Устойчивость к токам короткого замыкания	Определяется системой	N + PE, макс 60% фазных значений	I _{cc} макс. ≤ 10 кА
SCPD в линии ввода	В соответствии с условиями монтажа	Да / нет	Нет
Координирование устройств защиты от короткого замыкания внутри НКУ или вне его	В соответствии с условиями монтажа	Имеется / смонтировать / встроить	В зависимости от изделия
Сведения о нагрузках, которые могут привести к короткому замыканию	Нагрузки, приводящие к короткому замыканию, недопустимы	Нет	Нет
Вид защиты от поражения электрическим током – основная изоляция	Основная защита	Соблюдать местные требования	Основная защита
Вид защиты от поражения электрическим током – защита от повреждения	Защита при непрямом контакте / соблюдать местные требования	Автомат. отключение / защитное разделение / защитная изоляция	В зависимости от изделия
Место размещения	Исполнение производителя	Внутреннее помещение / открытый воздух	В зависимости от изделия
Класс защиты	Во внутр. помещении мин. IP 2x / На открытом воздухе мин. IP 23	IP xx (A-D)	IP 44
Защита от механических воздействий		При необх. указывается код IK (IEC 62208)	Информация по запросу
Устойчивость к УФ-излучению		Требуется для оболочки при наружном размещении	Информация по запросу
Коррозиестойкость	Для внутреннего и наружного размещения	Да / нет	Стандартные значения! Отклонения см. на изделии
Предельные значения температуры окружающей среды	Помещение: мин. -5 °C Открытый воздух: мин. -25 °C Верхний предел (для обоих случаев): +40 °C Макс. среднее значение (24 ч): +35 °C	Нет	Стандартные значения! Отклонения см. на изделии
Максимальная относительная влажность	90%	Вне помещений: 100% при макс. +25 °C. В помещении: 50% при +40 °C	Стандартные значения! Отклонения см. на изделии
Степень загрязнения	Промышленное окружение 3	1, 2, 3, 4	3
Высота	≤ 2000 м	Учитывать коэффициенты	≤ 2000 м
Окружающая среда по ЭМС	A или B	A / B	B
Особые условия эксплуатации (вибрация, взрывоопасная зона, мощные магнитные поля или загрязнение)	Без особых условий эксплуатации	Нет	Не определено!
Внешняя конструкция	Согласно данным производителя	Открытая / закрытая / напольная / монтаж в стене и на стене / пульт	Закрытая
Мобильность	Согласно данным производителя	Да / нет	В зависимости от изделия
Размеры и масса	Согласно данным производителя	Нет	В зависимости от изделия
Тип внешних проводников	Кабель	Кабель / магистральный шинопровод	Кабель
Материал внешних проводников	Медь	Медь / алюминий	Медь
Сечения внешних проводников PE, N и PEN	Как предписано стандартом	Нет	Нет

Характеристика	Стандартное значение	Нормативная опция	Стандарт МЕННЕКЕС
Особые требования к обозначению соединений	Согласно данным производителя	Нет	Исполнение производителя
Требования к хранению и транспортировке (вид транспортировки, отличающиеся условия окружающей среды, макс. размеры, требования к упаковке)	Стандарт производителя	Нет	Информация по запросу
Возможности управления (доступ, права задействования, разъединение)	Хорошая доступность	Уполномоченные лица, неспециалисты и т. д.	В зависимости от изделия
Требования к обеспечению доступа для эксплуатации, проверки, техобслуживания или дооснащения	Проверка, замена деталей, дооснащение, техобслуживание и т. д. только специалистами (требование)	Нет	Проверка, замена, дооснащение, техобслуживание и т. д. только специалистами (требование)
Разделение выходных электрических цепей	Согласно данным производителя	Одиночное / групповое / все	В зависимости от изделия
Вид внутреннего деления	Согласно данным производителя	Форма 1, 2, 3, 4	Нет
Номинальный ток НКУ	Стандарт производителя; в соответствии с применением	Нет	В зависимости от изделия
Номинальный ток цепи (I _{nc})	Стандарт производителя; в соответствии с применением	Нет	В зависимости от изделия
Номинальный коэффициент одновременности (K _o)	ТРЕБОВАНИЯ СТАНДАРТА	K _o для электрических цепей / K _o для всего НКУ	В зависимости от изделия
Соотношение сечений фазных проводников и нулевого проводника (N)*	$\varnothing \leq 16 \text{ мм}^2 = 100\%$ $\varnothing > 16 \text{ мм}^2 = 50\%$ (мин. 16 мм ²)	Для токов в N до 50% фазных проводников, иначе требуется особое согласование!	Фазный проводник = сечение нулевого проводника

* МЕННЕКЕС использует сечение нейтрального проводника в соответствии с максимально допустимым током фазовых проводников. Для специальных условий использования (см. ГОСТ Р МЭК 61439, раздел 7.2 и ГОСТ Р МЭК 61439-1, часть 13.5), когда в сети присутствует больше кол-во гармоник или низкий соэф, соотношение сечений нейтрального и фазовых проводников может быть другим. Это обязательно обговаривается с заказчиком.

Положение по циферблату, EN 60309-2:1999, Серия I (Европа)

Положение заземляющего контакта по отношению к ориентирующему пазу для различных параметров напряжения и частот. Цветовая маркировка соответствует номинальному рабочему напряжению.

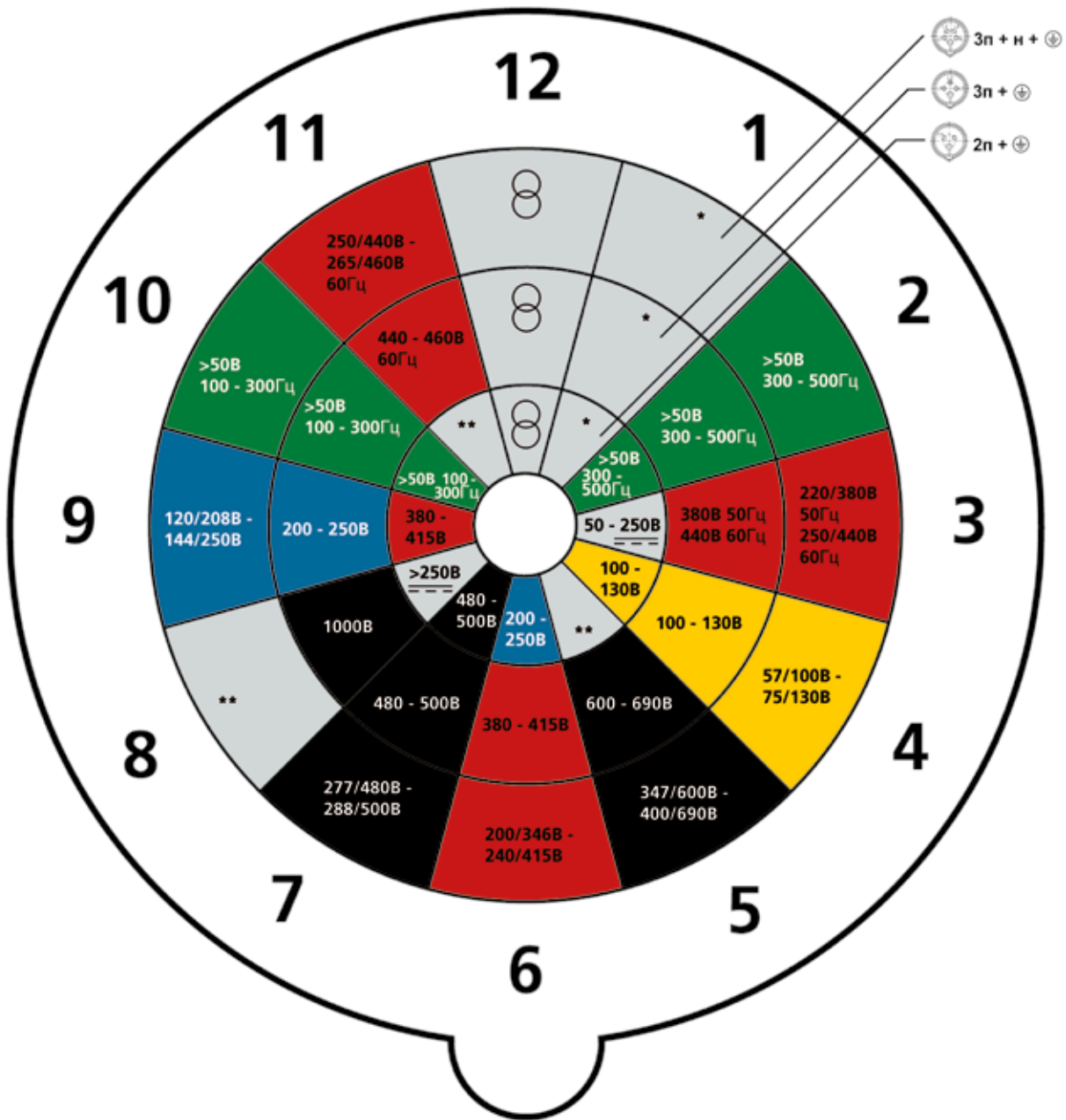

* Данные положения не нормированы, в связи с чем ограничения по особому применению штекерных разъемов отсутствуют.

** Не используемые позиции

Цветовая маркировка

Если номинальное рабочее напряжение, наряду с предписанными надписями, должно обозначаться еще и определенным цветом, то, в соответствии с таблицей 2 стандарта EN 60309-1:1999, для маркировки используются следующие цвета:

Номинальное рабочее напряжение	Цветовой код	RAL*
от 100 до 130 В	желтый	1021
от 200 до 250 В	голубой	5007
от 380 до 480 В	красный	3013
от 500 до 690 В	черный	9005
от 60 до 500 Гц	зеленый	6010

* в системе MENNEKES за основу принята цветовая кодировка RAL, поскольку подробная информация о цветовой кодировке в нормативном предписании EN 60309-1:1999 отсутствует.

Штекерные разъемы СЕЕ для номинального рабочего напряжения выше 50 В

Расположение заземляющего контакта

Штекерные соединения, рассчитанные на напряжение выше 50 В, должны оснащаться заземляющим контактом в обязательном порядке. Во избежание ошибочного соединения разъемов с различными характеристиками на розетках должен присутствовать ориентирующий паз, а на вилках – выступ, причем штифт или гнездо заземляющего контакта, в зависимости от необходимых параметров электроподключения, должны находиться в определенном положении по отношению к выступу или пазу. Различные исполнения классифицируются в соответствии с расположением на циферблате, так, как это демонстрирует таблица 104, предписания EN 60309-2:1999 + A1:2007 + A2:2012 (смотри выше).

Штекерные разъемы СЕЕ, рассчитанные на номинальное рабочее напряжение до 50 В (сверхнизкое напряжение)

Из-за отсутствия заземляющего контакта штекерные соединения, рассчитанные на напряжение до 50 В, оснащаются основным и вспомогательным выступами (пазами). Основной выступ всегда находится в положении 6 ч (по циферблату). Вспомогательный выступ, в зависимости от параметров напряжения и частоты, находится в положении, соответствующем таблице 103 нормативного предписания EN 60309-2:1999 (приведена ниже). Контактные гнезда розеток, рассчитанных на номинальное напряжение до 50 В, должны быть расположены в соответствии с предписанием 2-VIII стандарта EN 60309-2:1999 + A1:2007 + A2:2012 (см. приведенные ниже иллюстрации).

Расположение вспомогательного выступа (по отношению к основному = 6 ч) для различных параметров напряжения и частот (по циферблату) в соответствии с таблицей 103 предписания EN 60309-2:1999 + A1:2007 + A2:2012.

Изображение:
розетки и U = от 40 до 50 В, от 50 до 60 Гц, вспомогательный выступ на 12 ч

16/32 А

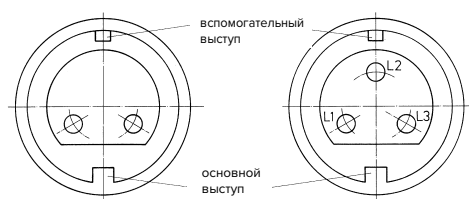

Расположение вспомогательного выступа (по отношению к основному = 6ч) для различных параметров напряжения и частот (по циферблату) в соответствии с таблицей 103 предписания EN 60309-2:1999 + A1:2007 + A2:2012

Номинальное рабочее напряжение разъема, В	Частота тока Гц	Расположение вспомогательного выступа или паза (по отношению к основному выступу или пазу = 6ч) по циферблату.	Позиции 1 и 9 зарезервированы для применения и стандартизации в будущем. Из-за конструктивных особенностей позиции 5, 6 и 7 не применяются.
от 20 до 25	50 и 60	выступ или паз отсутствует	
от 40 до 50	50 и 60	12	
от 20 до 25 и от 40 до 50	100 – 200	4	
	300	2	
	400	3	
	свыше 400–500	11	
25	СС*	8 * применение с 12 В или 24 В постоянного тока в автомобилях служб спасения или вертолетах.	

Цветовая маркировка

Если номинальное рабочее напряжение, наряду с предписанными надписями, обозначается еще и определенным цветом, то, в соответствии с таблицей 2 стандарта EN 60309-1:1999, для маркировки используются следующие цвета:

Номинальное рабочее напряжение	Цветовой код	RAL*
от 20 до 25 В	фиолетовый	1001
от 40 до 50 В	белый	7035

* в системе МЕННЕКЕС за основу принята цветовая кодировка RAL, поскольку подробная информация о цветовой кодировке в нормативном предписании EN 60309-1:1999 отсутствует.

Разъемы с блокировкой, износостойкость

Штекерные разъемы без блокировки должны обладать достаточной износостойкостью, т.е. позволять производить соединение и разъединение разъема с предусмотренной частотой и при учете определенного силового воздействия. По окончании тестирования изделия не должны иметь повреждений, исключающих или ограничивающих их дальнейшее применение, причем отверстия для ввода контактов также не должны иметь сильных повреждений или видимого износа. Блокировкой должны оснащаться штекерные разъемы, которые не прошли тесты на износостойкость и эксплуатационные характеристики. Под блокировкой понимается электрическое или механическое устройство, предотвращающее соединение контактов под напряжением: перед тем, как будет произведен их ввод в розетку; оно же предотвращает извлечение вилки в тот момент, когда контакты еще находятся под напряжением, или же снимает напряжение с контактов перед их извлечением. Штекерные разъемы с блокировкой подразделяются на штекерные разъемы – с механической блокировкой – с электрической блокировкой.

В соответствии со стандартом EN 60309-2 необходимо проводить различие между розетками, рассчитанными на ток > 63/60 А, которые должны оснащаться блокировкой, и теми, которые могут использоваться без нее. Поскольку штекерные разъемы MENNEKES обладают достаточной износостойкостью, они стандартно оснащаются укороченными контактными гнездами без пилотного контакта. Укороченные контактные гнезда, рассчитанные на 63 А и 125 А, обеспечивают защиту пальцев и кистей рук от контакта с токопроводящими частями по стандарту BGV A3 (ранее VBG 4). Розетки, рассчитанные на ток > 63/60 А, для применения электрической блокировки (стандартный номер артикула + индекс Р, например: 14212Р) оснащены длинными контактными гнездами и пилотным контактом, который замыкается позже (или раньше) остальных контактов при соединении (или разъединении) разъема. Отсутствие защиты пальцев и кистей рук от контакта с токопроводящими частями компенсируется наличием блокировки.

Розетки с механической блокировкой

Розетки с механической блокировкой на напряжение больше, чем 50 В должны соответствовать EN 60309-2:1999, раздел 2-V. Выключатель розетки с механической блокировкой должен быть заблокирован до тех пор, пока вилка не будет полностью вставлена в розетку. Отключающая способность выключателя должна соответствовать IEC 60947-3 (VDE 0660 часть 107), категория применения AC 22, и должна быть достаточной для подключаемого устройства.

Розетки с электрической блокировкой

У розеток и вилок на токи свыше 63/60 А и напряжение свыше 50 В, предназначенных для использования с электрической блокировкой (к артикулу добавляется «Р»), встроенный пилотный контакт используется для выключения напряжения при извлечении вилки из розетки. При этом, электрическая блокировка должна быть реализована в самой розетке, или распределительном шкафу, на который эта розетка установлена. Блокировка активируется при замыкании пилотных контактов вилки и розетки, при этом пилотный контакт вилки в разомкнутом состоянии не находится под напряжением (PCS блокировка).

Штекерные разъемы как средство отключения (разъединения) и изоляции

Стандарт DIN VDE 0100-460 предписывает оснащать каждую электрическую цепь устройством, с помощью которого проводники и потребители могут быть отсоединены от энергоснабжения, причем данное устройство может быть встроено или подсоединено. Как правило, электроприборы отсоединяются от сети для проведения плановых и ремонтно-восстановительных работ. В соответствии со стандартом DIN VDE 0100-537 штекерные разъемы, которые при разъединении расцепляют все токопроводящие жилы кабеля, пригодны для отключения энергоснабжения на время плановых и ремонтно-восстановительных работ. Если прибор подключается через штекерное соединение, то это позволяет выполнить требование об «изоляционном расстоянии»

Защита от контакта с токопроводящими частями



Защита от контакта с токопроводящими частями должна обеспечиваться в соответствии со стандартом EN 60309-1:1999, разделом 9, согласно которому, конструкция штекерного разъема после его подключения, при условии его применения по назначению, должна обеспечивать защиту от случайного контакта с токопроводящими частями разъемов.

Помимо этого, не допускается установление контакта между полюсами вилки до тех пор, пока полностью не исключена вероятность человеческого контакта с токопроводящими частями.

Токопроводящими частями также считаются гнезда нейтральных полюсов („N“) и пилотные контакты розеток.

Степень защиты оболочки

Ранее степень защиты оболочки штекерных разъемов обозначалась символами, в зависимости от степени проникновения влаги:

- защита от попадания брызг = капля в треугольнике 
- водонепроницаемость = 2 капли 

На данный момент в соответствии со стандартами IEC 60529, EN 60529 указывается полная информация о степени защиты IP, поскольку изделия теперь проходят полное тестирование на соответствие указанным стандартам.

IP 44 = защита от попадания инородных частиц диаметром от 1 мм, защита от попадания брызг

IP 67 = защита от проникновения пыли и грязи, возможность полного погружения в жидкость

Подробное описание степеней защиты IP (IP-Code) содержится в нормативном предписании DIN EN 60529:2000-09 (VDE 0470 Часть 1). При надлежащей установке розеток они должны обеспечивать указанный класс защиты при подсоединении, а также после извлечения вилки. Степень защиты оболочки кабельных и приборных вилок считается обеспеченной только при полном соединении с соответствующей розеткой, либо при использовании специальной крышки (приобретается отдельно).

Штекерные разъемы должны соответствовать степеням защиты IP 44 или IP 67. Штекерные разъемы на номинальный ток 100/125 А должны соответствовать степени защиты IP 67.

Если розетки, рассчитанные на 100/125 А, закреплены на корпусе или конструктивно вместе с ним образуют единое целое, то все устройство может иметь степень защиты IP 44. В конструкции разъемов со степенью защиты IP 67 применяется байонетная система, которая упрощает эксплуатацию, особенно в суровых условиях применения. На ярлыках, табличках производителя и упаковках разъемов (и иных устройств) указывается степень защиты оболочки: IP 44 или IP 67.

Указание по применению переносных распределительных устройств:

В традиционных розетках SCHUKO®, соответствующих стандарту DIN VDE 0620-1 и DIN 49440, особое внимание следует обращать на конструктивные особенности, обеспечивающие степень защиты IP 44 только при закрытой крышке, поскольку проникновения воды в области защитного контакта избежать невозможно.

Степень защиты штекерных разъемов SCHUKO®. Изменения стандарта DIN VDE 620.

Согласно обновленному стандарту касательно панельных розеток (по состоянию на февраль 2010 года) для подключения мобильных приборов могут использоваться изделия, обеспечивающие класс защиты IP X4 при закрытой крышке и с подключенной совместимой вилкой в любом положении. До введения изменений степень защиты IP X4 считалась обеспеченной только при вертикальном монтаже розеток.

Существенные технические пояснения касательно эксплуатации в рамках обновленного стандарта.

- Актуальная редакция стандарта DIN VDE 620 (по состоянию на Март 2013 года) касательно розеток SCHUKO® со степенью защиты IP X4 подразделяет изделия на предназначенные для стационарного и переносного применения.

- Розетки SCHUKO® со степенью защиты IP X4, предназначенные для стационарного и переносного применения, различаются в зависимости от конструкции (переносные оснащены дополнительной герметизирующей прокладкой, стационарные – без изменений).
- Кабельные розетки SCHUKO® со степенью защиты IP X4, подобно розеткам SCHUKO® со степенью защиты IP X4 для переносного применения, оснащаются дополнительной герметизирующей прокладкой.

Внимание!

- Вилки SCHUKO® > IP X4 (IP 66, IP 68 - герметичные под давлением) при включении в переносные (кабельные) розетки SCHUKO® IP X4 не обеспечивают удовлетворительного контакта по конструктивным причинам, и, как следствие, применяться не могут!
- То же ограничение действует в отношении зарядных устройств с вилкой и угловых вилок < IP X4!
- На соответствующих розетках SCHUKO® или кабельных розетках данное содержание изображено в виде угловой розетки SCHUKO® с маркировкой IP X4. Перед началом работы удостоверьтесь, что имеющиеся в наличии изделия SCHUKO® соответствуют инструкциям по эксплуатации!





Указание по использованию переносных распределительных устройств с информационными розетками RJ45:

Встраиваемые розетки RJ45, а также оснащенные лампочками Micro Lynx обеспечивают класс защиты IP 20, в результате общая степень защиты оболочки устройства снижается соответственно.

Степень защиты оболочки IP обеспечивается конструкцией корпуса, в соответствии со стандартами IEC 60529, EN 60529, DIN EN 60529 (VDE 0470 Часть 1)

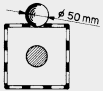
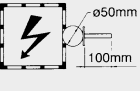
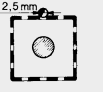
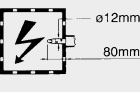
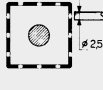
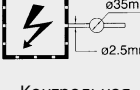
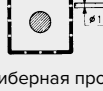
1-й коэффициент:

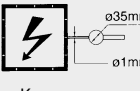
защита от попадания инородных частиц и от контакта с токопроводящими частями

Кoeff-фициент	Описание		Защита от контакта с	Методика тестирования
	Защита корпуса от попадания	Приспособления для тестирования		
0				
1	твердых частиц размером от 50 мм	 Калиберная пробка Ø 50 мм	тыльной стороной кисти	 Контрольная глубина Ø 50 мм
2	твердых частиц размером от 12,5 мм	 Калиберная пробка Ø 12,5 мм	пальцами	 Контрольный Палец
3	твердых частиц размером от 2,5 мм	 Калиберная пробка Ø 2,5 мм	инструментом	 Контрольная глубина Ø 2,5 мм
4	твердых частиц размером от 1 мм	 Калиберная пробка Ø 0,1 мм		
5	пыли в опасных количествах	 Тальк	проволокой	 Контрольная глубина Ø 1 мм
6	пыли (полная защита)	 Тальк		

2-й коэффициент:

защита от проникновения воды

Кoeff-фициент	Описание	
	Защита корпуса от попадания	Методика тестирования
0		
1	вертикально падающих капель воды	
2	вертикально падающих капель воды при наклоне корпуса до 15°	
3	распыляемой воды	
4	водяных брызг	
5	водяной струи	
6	водяной струи под давлением	
7	временного погружения	
8	длительного погружения	в соответствии с соглашением, достигнутым производителями и потребителями, однако по сравнению с коэффициентом 7 условия тестирования более жесткие.
9	Мойка под высоким давлением	

Размеры вводов для кабелей на чертежах могут отличаться от реально существующих. Отклонения указаны на соответствующих страницах. Производятся постоянные модификации и улучшения. Возможны неточности и отклонения в чертежах.

1 MB 27/30

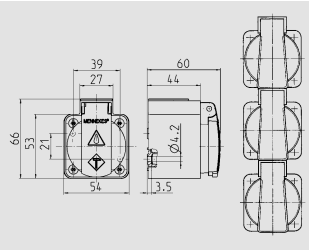

Чертеж
1 MB 27/30
Размеры, мм.

1 MB 43

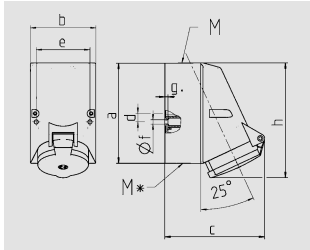

Чертеж	A	16				32			
		Полоса				Полоса			
Размеры, мм.	a	128	128	128	128	128	128	128	128
	b	84	84	84	84	84	84	84	84
	c	122	124	136	136	136	138	138	138
	d	11	11	11	11	11	11	11	11
	e	68	68	68	68	68	68	68	68
	f	5,3	5,3	5,3	5,3	5,3	5,3	5,3	5,3
	g	4	4	4	4	4	4	4	4
	h	144	145	158	158	160	160	160	160
	M	25	25	32	32	32	32	32	32
	M*	2x25 (стен.) проделать отверстие				2x25 (стен.) проделать отверстие			
	Макс. сечение кабеля до мм.	18	18	18/25	18/25	18/25	18/25	18/25	18/25
Клеммы для кабеля сечением от до мм ²	1,5	1,5	2,5	2,5	2,5	2,5	2,5	2,5	

1 MB 112

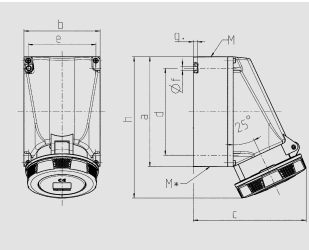

Чертеж	A	63		
		Полоса		
Размеры, мм.	a	170	170	170
	b	118	118	118
	c	175	175	175
	d	134,5	134,5	134,5
	e	103	103	103
	f	6,1	6,1	6,1
	g	6	6	6
	h	219	219	219
	M	40	40	40
	M*	2x40 (стен.) проделать отверстие		
	Макс. сечение кабеля до мм.	27	27	27
Клеммы для кабеля сечением от до мм ²	6	6	6	

1 MB 136

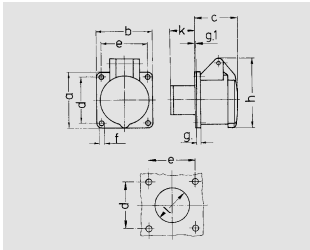

Чертеж	A	16		32	
		Полоса		Полоса	
Размеры, мм.	a	55	55	55	55
	b	55	55	55	55
	c	44	44	44	44
	d	45	45	45	45
	e	45	45	45	45
	f	4,2	4,2	4,2	4,2
	g	8	8	8	8
	g.1	2	2	2	2
	h	67	67	67	67
	k	22	22	22	22
	l	34	34	34	34
Клеммы для кабеля сечением от до мм ²	4	4	4	4	

1 MB 137

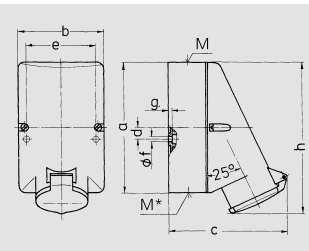

Чертеж	A	16		32	
		Полоса		Полоса	
Размеры, мм.	a	128	128	128	128
	b	84	84	84	84
	c	120	120	120	120
	d	11	11	11	11
	e	68	68	68	68
	f	5,3	5,3	5,3	5,3
	g	4	4	4	4
	h	146	146	146	146
	M	25	25	32	32
	M*	2x25 (стен.) проделать отверстие		2x25 (стен.) проделать отверстие	
	Макс. сечение кабеля до мм.	18	18	25	25
Клеммы для кабеля сечением от до мм ²	4	4	4	4	

1 MB 141

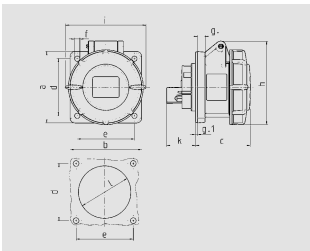

Чертеж	A	16			32		
		Полоса			Полоса		
Размеры, мм.	a	75	75	75	85	85	85
	b	75	75	75	75	75	75
	c	60	61	61	70	70	72
	d	60	60	60	60	60	60
	e	60	60	60	60	60	60
	f	5,5	5,5	5,5	5,5	5,5	5,5
	g	8	8	8	8	8	8
	g.1	2	2	2	2	2	2
	h	83	88	95	99	99	105
	l	78	85	96	103	103	110
	k	31	32	32	39	39	39
l	43	52	54	58	58	65	
Клеммы для кабеля сечением от до мм ²	1,5	1,5	1,5	2,5	2,5	2,5	

1 MB 162

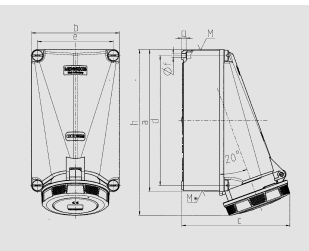

Чертеж	A	125	
		Полоса	
Размеры, мм.	a	264	264
	b	163	163
	c	200	200
	d	240	240
	e	140	140
	f	8,1	8,1
	g	8	8
	h	306	306
	M	50	50
	M*	50	50
	Макс. сечение кабеля до мм.	38	38
Клеммы для кабеля сечением от до мм ²	25	25	

1 MB 168

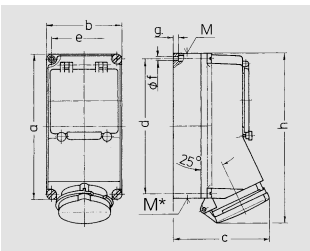

Чертеж	A	16			32		
		Полоса			Полоса		
Размеры, мм.	a	225	225	225	225	225	225
	b	118	118	118	118	118	118
	c	141	141	141	146	146	146
	d	208	208	208	208	208	208
	e	101	101	101	101	101	101
	f	6,3	6,3	6,3	6,3	6,3	6,3
	g	8	8	8	8	8	8
	h	250	252	254	264	264	264
	M	1x25 и 1x32			1x25 и 1x32		
	M*	2x25	2x25	2x25	2x25	2x25	2x25
	Макс. сечение кабеля до мм.	25	25	25	25	25	25
Клеммы для кабеля сечением от до мм ²	1,5	1,5	1,5	2,5	2,5	2,5	

1 MB 174

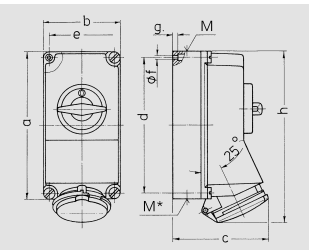

Чертеж	A	16			32		
		Полоса			Полоса		
Размеры, мм.	a	225	225	225	225	225	225
	b	118	118	118	118	118	118
	c	141	141	141	146	146	146
	d	208	208	208	208	208	208
	e	101	101	101	101	101	101
	f	6,3	6,3	6,3	6,3	6,3	6,3
	g	8	8	8	8	8	8
	h	250	252	254	264	264	264
	M	1x25 и 1x32			1x25 и 1x32		
	M*	2x25	2x25	2x25	2x25	2x25	2x25
	Макс. сечение кабеля до мм.	25	25	25	25	25	25
Клеммы для кабеля сечением от до мм ²	1,5	1,5	1,5	2,5	2,5	2,5	

1 MB 177

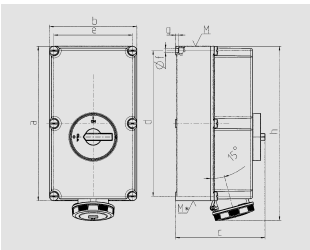

Чертеж	A	125		
		Полоса		
Размеры, мм.	a	460	460	460
	b	260	260	260
	c	270	270	270
	d	434	434	434
	e	234	234	234
	f	11	11	11
	g	9	9	9
	h	519	519	519
	M	63	63	63
	M*	2x63	2x63	2x63
	Макс. сечение кабеля до мм.	44	44	44
Клеммы для кабеля сечением от до мм ²	25	25	25	

1 MB 180

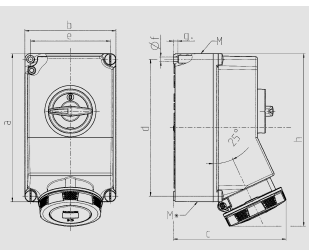

Чертеж	A	63		
		Полоса		
Размеры, мм.	a	260	260	260
	b	160	160	160
	c	198	198	198
	d	240	240	240
	e	140	140	140
	f	8,1	8,1	8,1
	g	8	8	8
	h	303	303	303
	M	40	40	40
	M*	2x40		
	Макс. сечение кабеля до мм.	27	27	27
Клеммы для кабеля сечением от до мм ²	6	6	6	

1 MB 181/620

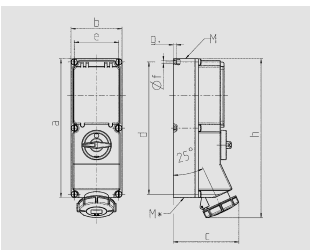

Чертеж	A	16			32			63		
		Полоса			Полоса			Полоса		
Размеры, мм.	a	364	364	364	364	364	364	460	460	460
	b	134	134	134	134	134	134	180	180	180
	c	160	162	163	168	168	168	202	202	202
	d	347	347	347	347	347	347	440	440	440
	e	117	117	117	117	117	117	160	160	160
	f	6,3	6,3	6,3	6,3	6,3	6,3	8,1	8,1	8,1
	g	8	8	8	8	8	8	8	8	8
	h	391	395	398	408	411	411	505	505	505
	M	32/40	32/40	32/40	32/40	32/40	32/40	40	40	40
	M*	2x32	2x32	2x32	2x32	2x32	2x32	2x40	2x40	2x40
	Макс. сечение кабеля до мм.	27	27	27	27	27	27	27	27	27
Клеммы для кабеля сечением от до мм ²	1,5	1,5	1,5	2,5	2,5	2,5	6	6	6	

Размеры вводов для кабелей на чертежах могут отличаться от реально существующих. Отклонения указаны на соответствующих страницах. Производятся постоянные модификации и улучшения. Возможны неточности и отклонения в чертежах.

1 MB 258

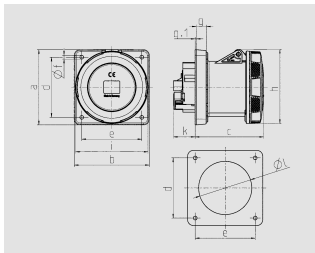

Чертеж 1 MB 258

Размеры, мм.	A	
	Полоса 4	5
a	130	130
b	130	130
c	119	119
d	104	104
e	104	104
f	6,5	6,5
g	18	18
g.1	2	2
h	129	129
i	126	126
k	43	43
l	95	95
Клеммы для кабеля сечением от до мм ²	25 25	-70 -70

1 MB 259

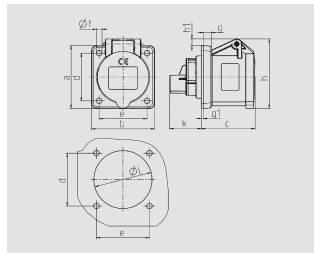

Чертеж 1 MB 259

Размеры, мм.	A		
	Полоса 3	4	5
a	62	72	72
b	62	65	65
c	54	54	54
d	47	52	52
e	47	52	52
f	5,5	5,5	5,5
g	8	8	8
g.1	2	2	2
h	68	77	85
h.1	7	7	11
k	32	32	32
l	50	52	57
Клеммы для кабеля сечением от до мм ²	1,5 1,5	1,5 1,5	-4 -4

1 MB 260

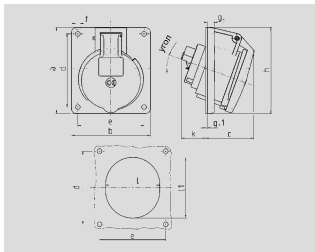

Чертеж 1 MB 260

Размеры, мм.	A		B	
	Полоса 3	4	5/7	3
a	73,5	100	100	100
b	64	92	92	92
c	50	59	58	62
d	60	65	65	62
e	52	77	77	77
f	5,5	5,5	5,5	5,5
g	7	8	8	8
g.1	2	2	2	2
h	79	100	100	103
k	44	34	34	54
l	52	55	65	67
l.1	60	63	72	82
o	20°	20°	20°	20°
Клеммы для кабеля сечением от до мм ²	1,5 1,5	1,5 1,5	2,5 2,5	2,5 2,5

1 MB 284

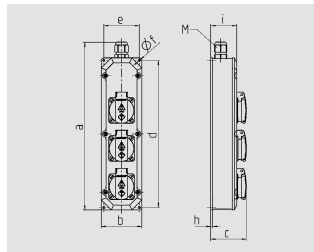

Чертеж 1 MB 284

Размеры, мм.	Value
a	330
b	80
c	68
d	290
e	70
f	4,3
h	3,8
i	51
M	20

1 MB 292

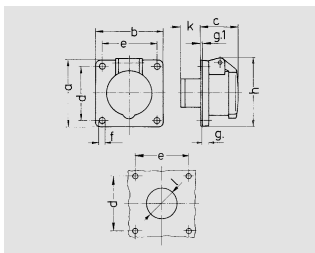

Чертеж 1 MB 292

Размеры, мм.	A		B	
	Полоса 2	3	2	3
a	75	75	75	75
b	75	75	75	75
c	44	44	44	44
d	60	60	60	60
e	60	60	60	60
f	5,5	5,5	5,5	5,5
g	8	8	8	8
g.1	2	2	2	2
h	77	77	77	77
k	22	22	22	22
l	34	34	34	34
Клеммы для кабеля сечением от до мм ²	4 4	4 4	-10 -10	-10 -10

1 MB 294

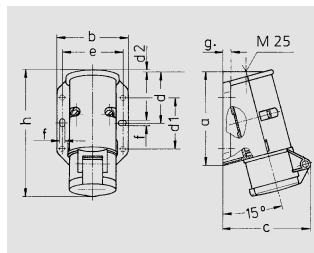

Чертеж 1 MB 294

Размеры, мм.	A		B	
	Полоса 2	3	2	3
a	96	96	96	96
b	73	73	73	73
c	90	90	90	90
d	53	53	53	53
d.1	52	52	52	52
d.2	2	2	2	2
e	62	62	62	62
f	5,3	5,3	5,3	5,3
g	8	8	8	8
h	129	129	129	129
Клеммы для кабеля сечением от до мм ²	4 4	4 4	-10 -10	-10 -10

1 MB 297

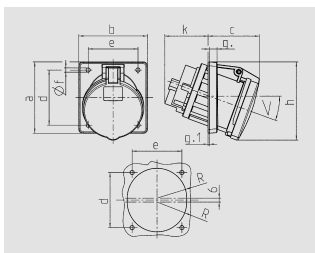

Чертеж 1 MB 297

Размеры, мм.	A		
	Полоса 3	4	5
a	110	110	110
b	106	106	106
c	82	82	82
d	85	85	85
e	77	77	77
f	6,5	6,5	6,5
g	12	12	12
g.1	2	2	2
h	123	122	122
k	69	69	69
R	46	46	46
<	20°	20°	20°
Клеммы для кабеля сечением от до мм ²	6 6	6 6	-25 -25

1 MB 298/601

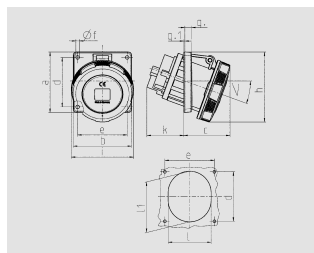

1 MB 298 1 MB 601

Размеры, мм.	A			B		
	Полоса 3	4	5	3	4	5
a	110	110	110	114	114	114
b	106	106	106	110	110	110
c	85	85	85	75	75	75
d	85	85	85	90	90	90
e	77	77	77	90	90	90
f	6,2	6,2	6,2	6,2	6,2	6,2
g	12	12	12	13	13	13
g.1	2	2	2	2	2	2
h	128	128	128	133	133	133
i	113	113	113	126	126	126
k	67	67	67	103	103	103
l	92	92	92	94	94	94
ll	98	98	98	107	107	107
<	20°	20°	20°	15°	15°	15°
Клеммы для кабеля сечением от до мм ²	6 6	6 6	25 25	25 25	25 25	25 25

1 MB 305



Чертеж 1 MB 305

Размеры, мм.

1 MB 312

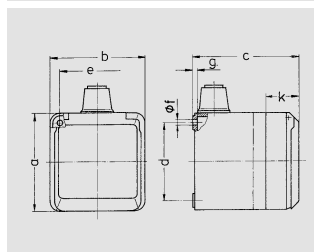

Чертеж 1 MB 312

Размеры, мм.	A			B		
	Полоса 3	4	5	3	4	5
a	93	93	93	93	93	93
b	90	90	90	90	90	90
c	87	87	87	99	99	99
d	75	75	75	75	75	75
e	73	73	73	73	73	73
f	5,5	5,5	5,5	5,5	5,5	5,5
g	4,2	4,2	4,2	4,2	4,2	4,2
k	33	33	33	33	33	33
Макс. сечение кабеля до мм.	18	18	18	18	18	18
Клеммы для кабеля сечением от до мм ²	1,5 1,5	1,5 1,5	2,5 2,5	2,5 2,5	2,5 2,5	2,5 2,5

1 MB 313

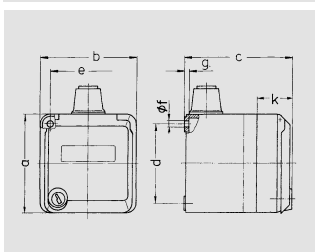

Чертеж 1 MB 313

Размеры, мм.	A		B		
	Полоса 3	4	5	3	4
a	93	93	93	93	93
b	90	90	90	90	90
c	90	90	90	102	102
d	75	75	75	75	75
e	73	73	73	73	73
f	5,5	5,5	5,5	5,5	5,5
g	4,2	4,2	4,2	4,2	4,2
k	36	36	36	36	36
Макс. сечение кабеля до мм.	18	18	18	18	18
Клеммы для кабеля сечением от до мм ²	1,5 1,5	1,5 1,5	2,5 2,5	2,5 2,5	2,5 2,5

1 MB 315

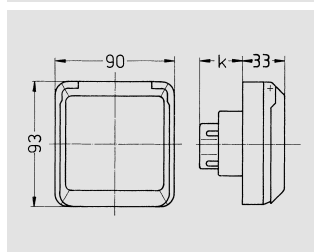

Чертеж 1 MB 315

Размеры, мм.	A			B		
	Полоса 3	4	5	3	4	5
k	32	32	32	48	48	48
Клеммы для кабеля сечением от до мм ²	1,5 1,5	1,5 1,5	2,5 2,5	2,5 2,5	2,5 2,5	2,5 2,5

Размеры вводов для кабелей на чертежах могут отличаться от реально существующих. Отклонения указаны на соответствующих страницах. Производятся постоянные модификации и улучшения. Возможны неточности и отклонения в чертежах.

1 MB 317

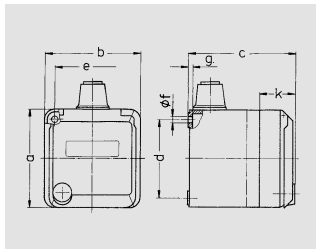

Чертеж 1 MB 317

Размеры, мм.	A 16			32		
	Полоса 3	4	5	3	4	5
a	93	93	93	93	93	93
b	90	90	90	90	90	90
c	88	88	88	100	100	100
d	75	75	75	75	75	75
e	73	73	73	73	73	73
f	5,5	5,5	5,5	5,5	5,5	5,5
g	4,2	4,2	4,2	4,2	4,2	4,2
k	34	34	34	34	34	34
Макс. сечение кабеля до мм.	18	18	18	18	18	18
Клеммы для кабеля сечением от до мм²	1,5	1,5	1,5	2,5	2,5	2,5
	-4	-4	-4	-6	-6	-6

1 MB 336

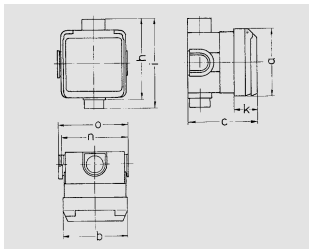

Чертеж 1 MB 336

Размеры, мм.	A 16			32		
	Полоса 3	4	5	3	4	5
a	93	93	93	93	93	93
b	90	90	90	90	90	90
c	95	95	95	95	95	95
h	111	111	111	111	111	111
i	124	124	124	124	124	124
k	33	33	33	33	33	33
n	91	91	91	91	91	91
o	95	95	95	95	95	95
Клеммы для кабеля сечением от до мм²	1,5	1,5	1,5	2,5	2,5	2,5
	-4	-4	-4	-6	-6	-6

1 MB 347

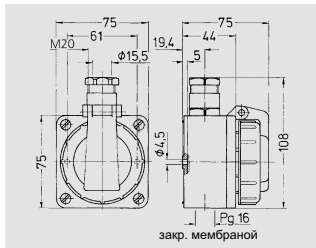

Чертеж 1 MB 347
Размеры, мм.

1 MB 350

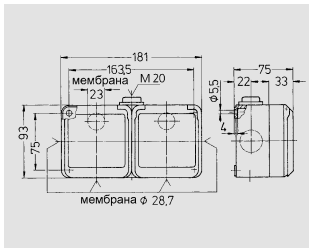

Чертеж 1 MB 350

Размеры, мм.	A 16		
	Полоса 3	4	5
Клеммы для кабеля сечением от до мм²	1,5	1,5	1,5
	-4	-4	-4

1 MB 354



Чертеж 1 MB 354

Размеры, мм.	A 16			32	
	Полоса 4	5	5		
a	141	141	141		
b	85	85	85		
c	139	139	153		
d	61	61	61		
e	68	68	68		
f	5,3	5,3	5,3		
g	4	4	4		
h	145	145	162		
M	25	25	32		
Макс. сечение кабеля до мм.	18	18	25		
Клеммы для кабеля сечением от до мм²	1,5	1,5	2,5		
	-4	-4	-10		

1 MB 378

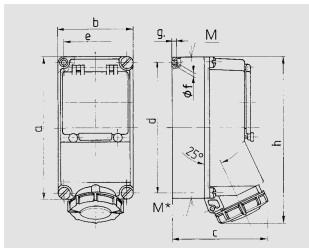

Чертеж 1 MB 378

Размеры, мм.	A 16			32	
	Полоса 3	4	5	4	5
a	225	225	225	225	225
b	118	118	118	118	118
c	144	146	147	152	153
d	208	208	208	208	208
e	101	101	101	101	101
f	6,3	6,3	6,3	6,3	6,3
g	8	8	8	8	8
h	252	255	259	268	274
M	1x25 и 1x32			1x25 и 1x32	
M*	2x25	2x25	2x25	2x25	2x25
Макс. сечение кабеля до мм.	25	25	25	25	25
Клеммы для кабеля сечением от до мм²	1,5	1,5	1,5	2,5	2,5
	-4	-4	-4	-10	-10

1 MB 379

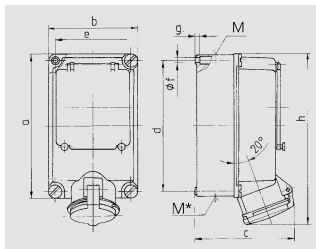

Чертеж 1 MB 379

Размеры, мм.	A 63	
	Полоса 4	5
a	264	264
b	163	163
c	187	187
d	240	240
e	140	140
f	8,1	8,1
g	8	8
h	315	315
M	1x40	1x40
M*	2x40	2x40
Макс. сечение кабеля до мм.	27	27

1 MB 382

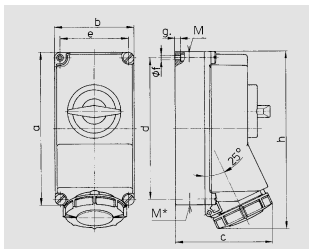

Чертеж 1 MB 382

Размеры, мм.	A 16			32	
	Полоса 7		7		
a	225		225		
b	118		118		
c	147		153		
d	208		208		
e	101		101		
f	6,3		6,3		
g	8		8		
h	259		274		
M	1x25 и 1x32			1x25 и 1x32	
M*	2x25		2x25		
Макс. сечение кабеля до мм.	25		25		
Клеммы для кабеля сечением от до мм²	1,5		2,5		
	-4		-10		

1 MB 384

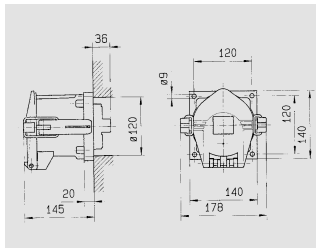

Чертеж 1 MB 384
Размеры, мм.

1 MB 385

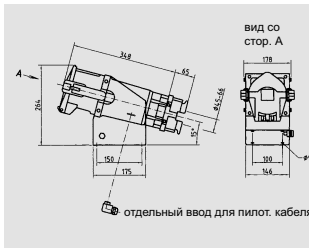

Чертеж 1 MB 385
Размеры, мм.

1 MB 386

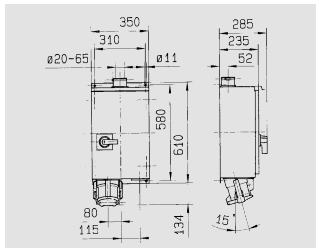

Чертеж 1 MB 386
Размеры, мм.

1 MB 387

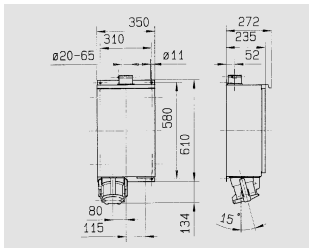

Чертеж 1 MB 387
Размеры, мм.

Размеры вводов для кабелей на чертежах могут отличаться от реально существующих. Отклонения указаны на соответствующих страницах. Производятся постоянные модификации и улучшения. Возможны неточности и отклонения в чертежах.

1 MB 388/1

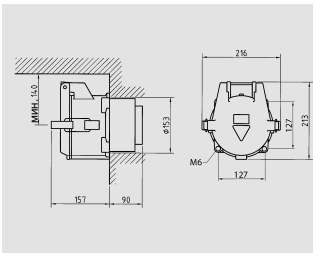

Чертеж
1 MB 388/1
Размеры, мм.

1 MB 389/1

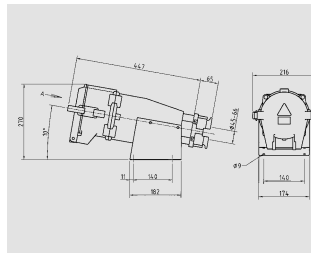

Чертеж
1 MB 389/1
Размеры, мм.

1 MB 403/2

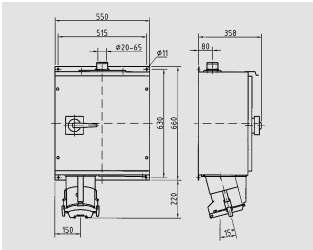

Чертеж
1 MB 403/2
Размеры, мм.

1 MB 404/2

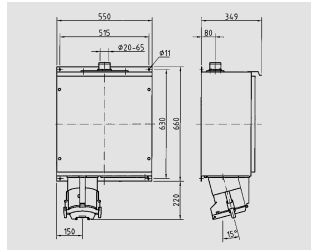

Чертеж
1 MB 404/2
Размеры, мм.

1 MB 410

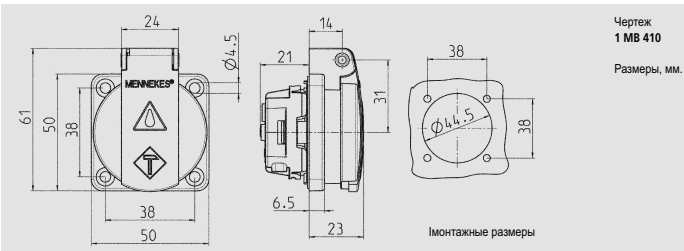

Чертеж
1 MB 410
Размеры, мм.

1 MB 412/3

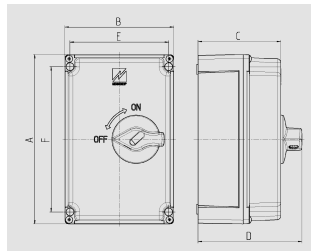

Чертеж 1 MB 412/3	А Полоса	25	40	80
		3/3+HS	3/3+HS	3/3+HS
Размеры, мм.	A	170	263	263
	B	118	168,5	168,5
	C	98	130	130
	D	131	161	161

1 MB 421

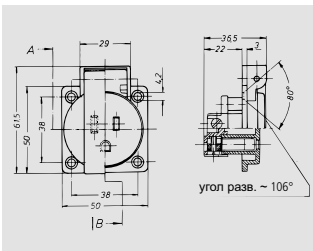

Чертеж
1 MB 421
Размеры, мм.

1 MB 422

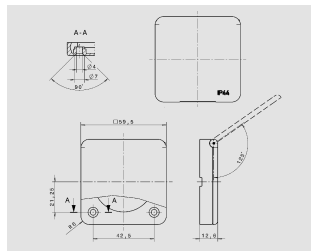

Чертеж
1 MB 422
Размеры, мм.

1 MB 426

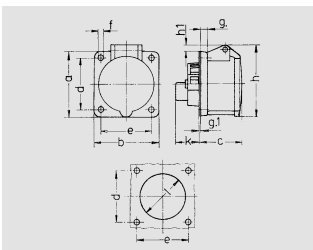

Чертеж 1 MB 426	А		16	
	Полоса		3	4
Размеры, мм.	a	55		
	b	55		
	c	54		
	d	45		
	e	45		
	f	5,5		
	g	8		
	g.1	2		
	h	70		
	h1	12		
	k	28		
	l	47		
	l макс.	1,5		
	Клеммы для кабеля сечением от до мм ²	-4		

1 MB 450

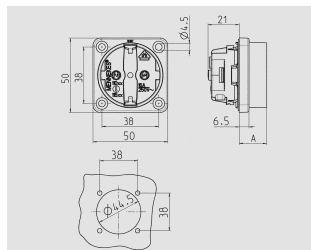

Чертеж 1 MB 450	А	
	Полоса	
Размеры, мм.	3	4
СНУКО	18.3	
Франц./белг. стандарт	15.8	

1 MB 452

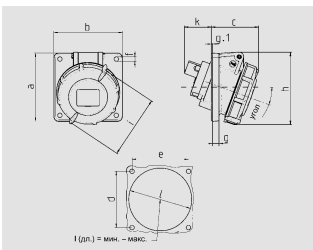

Чертеж 1 MB 452	А			16			32		
	Полоса			3	4	5	3	4	5
Размеры, мм.	a	85	85	85	85	85	85	85	85
	b	85	85	85	85	85	85	85	85
	c	57	59	60	72	72	72	72	72
	d	70	70	70	70	70	70	70	70
	e	70	70	70	70	70	70	70	70
	f	5,5	5,5	5,5	5,5	5,5	5,5	5,5	5,5
	g	8	8	8	8	8	8	8	8
	g.1	2	2	2	2	2	2	2	2
	h	87	91	99	107	107	107	107	107
	i	75	81	86,5	102	102	102	102	102
	k	39	34	33	40	40	40	40	40
	l мин.	57	64	70	78	78	78	78	78
	l макс.	76	76	76	78	78	78	78	78
	Клеммы для кабеля сечением от до мм ²	1,5	1,5	1,5	2,5	2,5	2,5	2,5	2,5
		-4	-4	-4	-6	-6	-6	-6	-6

1 MB 453

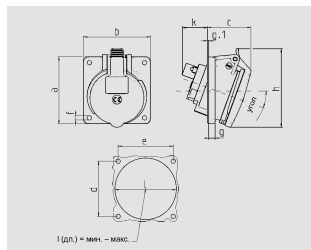

Чертеж 1 MB 453	А			16			32		
	Полоса			3	4	5	3	4	5
Размеры, мм.	a	85	85	85	85	85	85	85	85
	b	85	85	85	85	85	85	85	85
	c	53	57	57	60	60	60	60	67
	d	70	70	70	70	70	70	70	70
	e	70	70	70	70	70	70	70	70
	f	5,5	5,5	5,5	5,5	5,5	5,5	5,5	5,5
	g	8	8	8	8	8	8	8	8
	g.1	2	2	2	2	2	2	2	2
	h	89	96	101	103	103	110	110	110
	k	39	34	33	53	53	41	41	41
	l мин.	57	64	70	78	78	78	78	78
	l макс.	78	78	78	78	78	78	78	78
	Клеммы для кабеля сечением от до мм ²	1,5	1,5	1,5	2,5	2,5	2,5	2,5	2,5
		-4	-4	-4	-10	-10	-10	-10	-10

Размеры вводов для кабелей на чертежах могут отличаться от реально существующих. Отклонения указаны на соответствующих страницах. Производятся постоянные модификации и улучшения. Возможны неточности и отклонения в чертежах.

1 MB 551

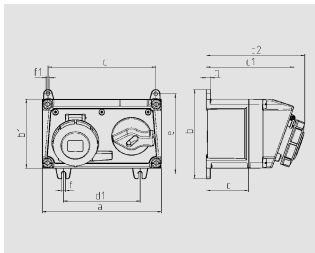

Чертеж 1 MB 551

Размеры, мм.	A 16			32		
	Полоса 3	4	5	3	4	5
a	225	225	225	225	225	225
b	168	168	168	168	168	168
b1	130	130	130	130	130	130
c	80	80	80	80	80	80
c1	166	166	166	166	166	166
d	182	185	186	197	197	198
d1	204	204	204	204	204	204
e	145	145	145	145	145	145
f	150	150	150	150	150	150
f1	7	7	7	7	7	7
g	07	07	07	07	07	07
	8	8	8	8	8	8

1 MB 584

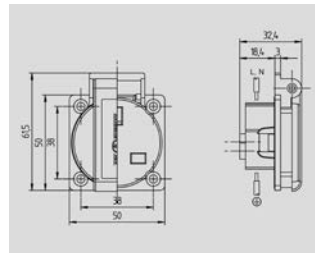

Чертеж 1 MB 584
Размеры, мм.

1 MB 586

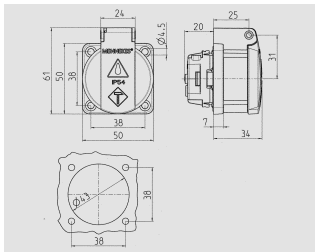

Чертеж 1 MB 586

1 MB 601

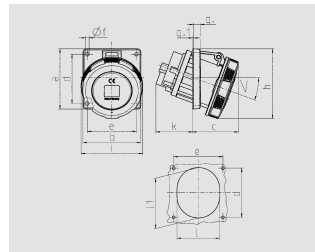

Чертеж 1 MB 601

Размеры, мм.	A 63			125		
	Полоса 5	3	4	5	3	4
a	110	114	114	114	100	100
b	106	110	110	110	109	109
c	84	75	75	75	157	157
d	90	90	90	90	50	50
e	90	90	90	90	5,3	5,3
f	6,5	6,2	6,2	6,2	6,5	6,5
g	12	13	13	13	148	148
g.1	2	2	2	2	27,5	27,5
h	128	133	133	133	25	25
i	113	126	126	126	18	18
j	67	103	103	103	1,5	1,5
k	92	94	94	94	-4	-4
l	98	107	107	107	-6	-6
m	15°	15°	15°	15°		
n	6	25	25	25		
o	-20	-70	-70	-70		

Клеммы для кабеля сечением от до мм²

1 MB 620

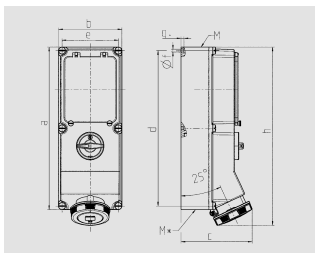

Чертеж 1 MB 620

Размеры, мм.	A 63		
	Полоса 3	4	5
a	460	460	460
b	180	180	180
c	202	202	202
d	440	440	440
e	160	160	160
f	8,1	8,1	8,1
g	8	8	8
h	505	505	505
h	40	40	40
M*	2x40	2x40	2x40
Макс. сечение кабеля до мм.	27	27	27
Клеммы для кабеля сечением от до мм²	6	6	6
	-25	-25	-25

1 MB 622

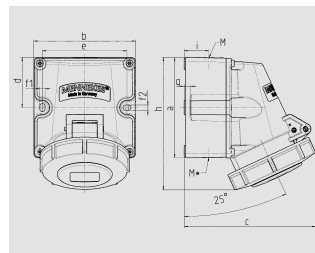

Чертеж 1 MB 622

Размеры, мм.	A 16			32		
	Полоса 3	4	5/7	3	4	5/7
a	100	100	100	100	100	100
b	101	101	101	109	109	109
c	117	125	131	157	157	160
d	50	50	50	50	50	50
e	84	84	84	92	92	92
f	5,3	5,3	5,3	5,3	5,3	5,3
g	5,3	5,3	5,3	5,3	5,3	5,3
h	6,5	6,5	6,5	6,5	6,5	6,5
i	121	131	132	148	148	148
j	24,7	24,7	24,7	27,5	27,5	27,5
M	25 (необязательный M20)	32 (необязательный M25)	32 (необязательный M25)	2x25 (слез.)	2x25 (слез.)	2x25 (слез.)
M*	18 (M25) и 15 (M20)	25 (M32) и 18 (M25)	25 (M32) и 18 (M25)	1,5	1,5	1,5
Макс. сечение кабеля до мм.	1,5	1,5	1,5	2,5	2,5	2,5
Клеммы для кабеля сечением от до мм²	-4	-4	-4	-6	-6	-6

1 MB 627

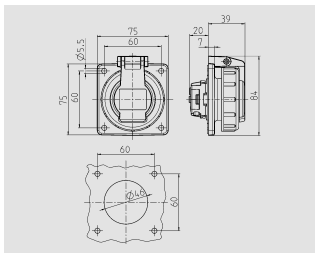

Чертеж 1 MB 627
Размеры, мм.

1 MB 636

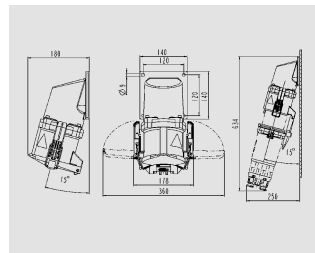

Чертеж 1 MB 636
Размеры, мм.

1 MB 637

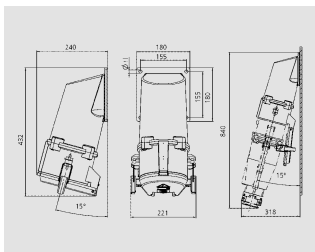

Чертеж 1 MB 637
Размеры, мм.

2 MB 32

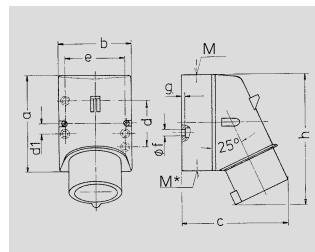

Чертеж 2 MB 32

Размеры, мм.	A 16			32		
	Полоса 3	4	5	3	4	5
a	87	100	100	128	128	128
b	64	75	75	84	84	84
c	93	106	110	133	133	135
d	40	—	—	—	—	—
d1	—	10,5	10,5	11	11	11
e	50,5	59	59	68	68	68
f	4,5	5	5	5,3	5,3	5,3
g	4	4	4	4	4	4
h	122	133	135	169	169	170
M	20	20	20	32	32	32
M*	1x20 (слез.)	прозраль отверстие	2x25 (слез.)	прозраль отверстие	2x25 (слез.)	прозраль отверстие
Макс. сечение кабеля до мм.	15	15	15	18/25	18/25	18/25
Клеммы для кабеля сечением от до мм²	1	1	1	2,5	2,5	2,5
	-2,5	-2,5	-2,5	-6	-6	-6

2 MB 36

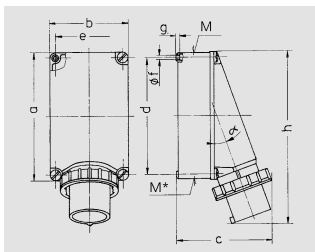

Чертеж 2 MB 36

Размеры, мм.	A 63			125	
	Полоса 3	4	5	4	5
a	170	170	170	264	264
b	118	118	118	163	163
c	171	171	171	205	205
d	134,5	134,5	134,5	240	240
e	103	103	103	140	140
f	6,1	6,1	6,1	8,1	8,1
g	6	6	6	8	8
h	250	250	250	355	355
M	40	40	40	50	50
M*	2x40	2x40	2x40	50	50
а	25°	25°	25°	20°	20°
Макс. сечение кабеля до мм.	27	27	27	38	38
Клеммы для кабеля сечением от до мм²	6	6	6	16	16
	-16	-16	-16	-35	-35

2 MB 40

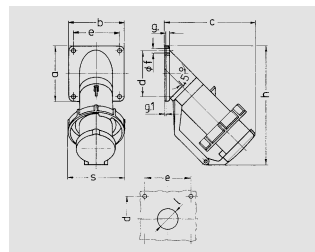

Чертеж 2 MB 40

Размеры, мм.	A 16			32			63	
	Полоса 5	3	4	5	4	5	4	5
a	85	85	85	85	114	114	114	114
b	85	85	85	85	114	114	114	114
c	141	141	141	144	180	180	180	180
d	70	70	70	70	90	90	90	90
e	70	70	70	70	90	90	90	90
f	6,2	6,2	6,2	6,2	6,2	6,2	6,2	6,2
g	6	6	6	6	6	6	6	6
g.1	2	2	2	2	2	2	2	2
h	181	181	181	188	242	242	242	242
s	86	93	93	100	113	113	113	113
l	30	30	30	30	40	40	40	40
Клеммы для кабеля сечением от до мм²	1	2,5	2,5	2,5	4	4	4	4
	-2,5	-6	-6	-6	-16	-16	-16	-16

Размеры вводов для кабелей на чертежах могут отличаться от реально существующих. Отклонения указаны на соответствующих страницах. Производятся постоянные модификации и улучшения. Возможны неточности и отклонения в чертежах.

2 MB 43

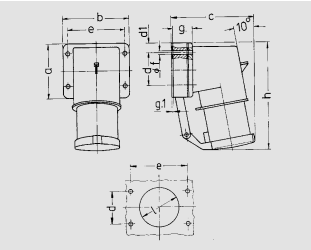

Чертеж 2 MB 43	A Полоса	16			32		
		4	5	3	4	5	
Размеры, мм.	a	85	85	75	75	75	
	b	85	85	90	90	90	
	c	104	106	115	115	117	
	d	64	64	45	45	45	
	d1	10	10	13	13	13	
	e	64	64	78	78	78	
	f	5,5	5,5	5,5	5,5	5,5	
	g	27	27	27	27	27	
	g.1	2	2	1	1	1	
	h	140	140	150	150	150	
	l	50	50	55	55	55	
Клеммы для кабеля		1	1	2,5	2,5	2,5	
сечением от до мм ²		-2,5	-2,5	-6	-6	-6	

2 MB 62/1

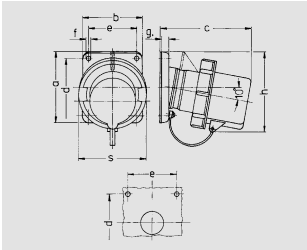

Чертеж 2 MB 62/1	A Полоса	16		32		63
		3	5	3	5	5
Размеры, мм.	a	85	85	85	85	106
	b	85	85	85	85	101
	c	128	128	129	135	152
	d	70	70	70	70	85
	e	70	70	70	70	77
	f	6,3	6,3	6,3	6,3	6,5
	g	11	11	11	11	12
	h	105	107	108	111	130
	s	70	86	92	101,5	114
Клеммы для кабеля		1	1	2,5	2,5	4
сечением от до мм ²		-2,5	-2,5	-6	-6	-10

2 MB 68

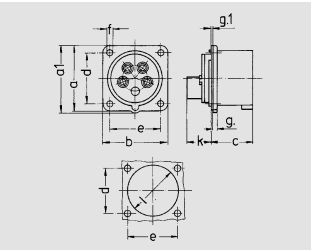

Чертеж 2 MB 68	A Полоса	16	32
		5	5
Размеры, мм.	a	66	72
	a1	69	78
	b	66	72
	c	43	52
	d	52	60
	e	52	60
	f	4,5	4,5
	g	4,5	4,5
	g.1	2	2
	k	27	32
	l	59	63
Клеммы для кабеля		1	2,5
сечением от до мм ²		-2,5	-6

2 MB 68/853

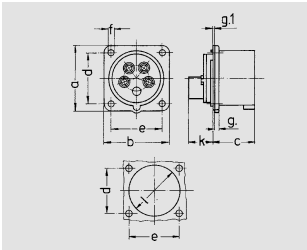

Чертеж 2 MB 68/853	A Полоса	16
		5
Размеры, мм.	a	75
	b	75
	c	42
	d	60
	e	60
	f	5,5
	g	7,3
	g.1	2
	k	13
	l	52
Клеммы для кабеля		1
сечением от до мм ²		-2,5

2 MB 70

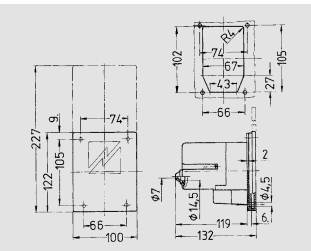

Чертеж
2 MB 70

2 MB 71

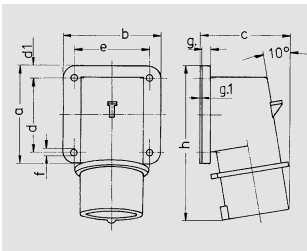

Чертеж 2 MB 71	A Полоса	16	32
		7	7
Размеры, мм.	a	85	75
	b	85	90
	c	79	90
	d	64	45
	d1	10	13
	e	64	78
	f	5,5	5,5
	g	6	6
	g.1	2	2
	h	129	138
Клеммы для кабеля		1	2,5
сечением от до мм ²		-2,5	-6

2 MB 73

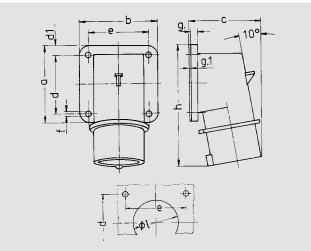

Чертеж 2 MB 73	A Полоса	16			32		
		4	5	3	4	5	
Размеры, мм.	a	85	85	75	75	75	
	b	85	85	90	90	90	
	c	75	79	87	87	90	
	d	64	64	45	45	45	
	d1	10	10	13	13	13	
	e	64	64	78	78	78	
	f	5,5	5,5	5,5	5,5	5,5	
	g	6	6	6	6	6	
	g.1	2	2	2	2	2	
	h	129	129	137	137	138	
	l	50	50	55	55	55	
Клеммы для кабеля		1	1	2,5	2,5	2,5	
сечением от до мм ²		-2,5	-2,5	-6	-6	-6	

2 MB 147

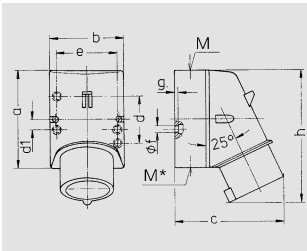

Чертеж 2 MB 147	A Полоса	16	32
		7	7
Размеры, мм.	a	100	128
	b	75	84
	c	110	135
	d	—	—
	d1	10,5	11
	e	59	68
	f	5	5,3
	g	4	4
	h	135	170
	m	20	32
	m*	20	2x25
Макс. сечение кабеля до мм.		15	18
Клеммы для кабеля		1	2,5
сечением от до мм ²		-2,5	-4

2 MB 155

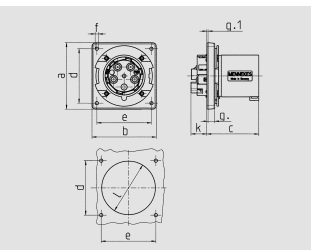

Чертеж 2 MB 155	A Полоса	63		
		3	4	5
Размеры, мм.	a	110	110	110
	b	106	106	106
	c	86	86	86
	d	90	90	90
	e	90	90	90
	f	5,5	5,5	5,5
	g	12	12	12
	g.1	2	2	2
	k	28	28	28
	l	88,5	88,5	88,5
Клеммы для кабеля		6	6	6
сечением от до мм ²		-16	-16	-16

2 MB 160

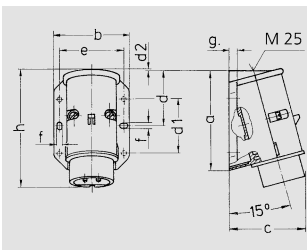

Чертеж 2 MB 160	A Полоса	16		32	
		2	3	2	3
Размеры, мм.	a	96	96	96	96
	b	73	73	73	73
	c	74	74	74	74
	d	53	53	53	53
	d1	52	52	52	52
	d2	2	2	2	2
	e	62	62	62	62
	f	5,3	5,3	5,3	5,3
	g	8	8	8	8
	h	116	116	116	116
Клеммы для кабеля		4	4	4	4
сечением от до мм ²		-10	-10	-10	-10

2 MB 166

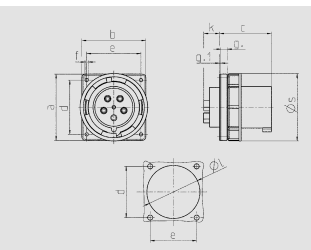

Чертеж 2 MB 166	A Полоса	63			125		
		3	4	5	3	4	5
Размеры, мм.	a	110	110	110	130	130	130
	b	106	106	106	130	130	130
	c	86	86	86	112	112	112
	d	90	90	90	104	104	104
	e	90	90	90	104	104	104
	f	5,5	5,5	5,5	6,5	6,5	6,5
	g	12	12	12	18	18	18
	g.1	2	2	2	2	2	2
	k	28	28	28	28	28	28
	l	88,5	88,5	88,5	95	95	95
	s	113	113	113	132	132	132
Клеммы для кабеля		6	6	6	25	25	25
сечением от до мм ²		-16	-16	-16	-70	-70	-70

2 MB 173/2

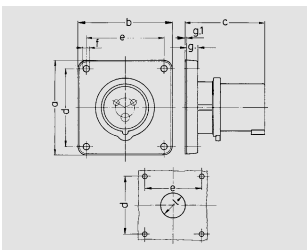

Чертеж 2 MB 173/2	A Полоса	16			32		
		3	4	5	3	4	5
Размеры, мм.	a	85,7	85,7	85,7	85,7	85,7	85,7
	b	85,7	85,7	85,7	85,7	85,7	85,7
	c	72	72	72	90	90	90
	d	69,5	69,5	69,5	69,5	69,5	69,5
	e	69,5	69,5	69,5	69,5	69,5	69,5
	f	5,5	5,5	5,5	5,5	5,5	5,5
	g	11	11	11	11	11	11
	g.1	2	2	2	2	2	2
	l	32	36	36	47	47	47
Клеммы для кабеля		1,5	1,5	1,5	2,5	2,5	2,5
сечением от до мм ²		-4	-4	-4	-10	-10	-10

Размеры вводов для кабелей на чертежах могут отличаться от реально существующих. Отклонения указаны на соответствующих страницах. Производятся постоянные модификации и улучшения. Возможны неточности и отклонения в чертежах.

2 MB 187/2

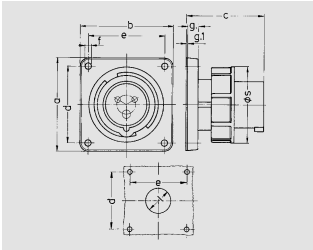

Чертеж
2 MB 187/2

Размеры, мм.	16					32		
	Полоса	3	4	5	3	4	5	
a	85,7	85,7	85,7	85,7	85,7	85,7	85,7	
b	85,7	85,7	85,7	85,7	85,7	85,7	85,7	
c	72	72	72	90	90	90	90	
d	69,5	69,5	69,5	69,5	69,5	69,5	69,5	
e	69,5	69,5	69,5	69,5	69,5	69,5	69,5	
f	5,5	5,5	5,5	5,5	5,5	5,5	5,5	
g.	11	11	11	11	11	11	11	
g.1	2	2	2	2	2	2	2	
l	32	36	47	47	47	47	47	
s	71	79	89	94	94	102	102	
Клеммы для кабеля сечением от до мм²	1,5	1,5	1,5	2,5	2,5	2,5	2,5	
	-4	-4	-4	-10	-10	-10	-10	

2 MB 196

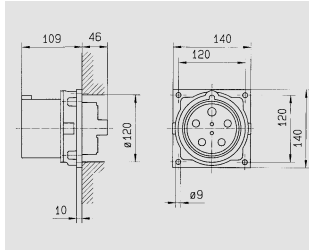

Чертеж
2 MB 196
Размеры, мм.

2 MB 197

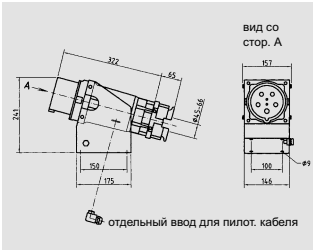

Чертеж
2 MB 197
Размеры, мм.

2 MB 199/1

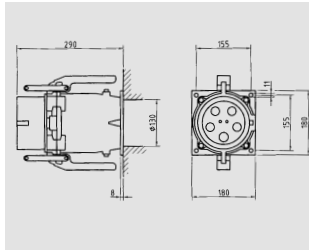

Чертеж
2 MB 199/1
Размеры, мм.

2 MB 200/1

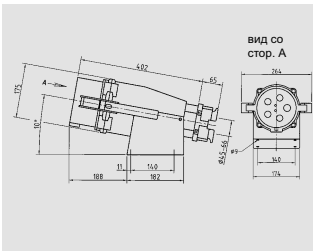

Чертеж
2 MB 200/1
Размеры, мм.

2 MB 203

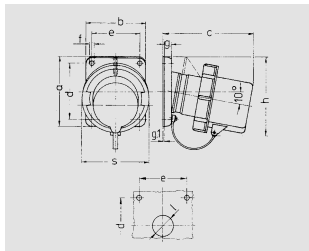

Чертеж
2 MB 203

Размеры, мм.	16		32		
	Полоса	7	7	7	7
a		85		85	85
b		85		85	85
c		132		137	137
d		70		70	70
e		70		70	70
f		6,3		6,3	11
g.		11		2	2
g.1		2		2	2
h		107		111	111
s		86		102	102
l		30		30	30
Клеммы для кабеля сечением от до мм²		1		2,5	2,5
		-2,5		-6	-6

2 MB 206

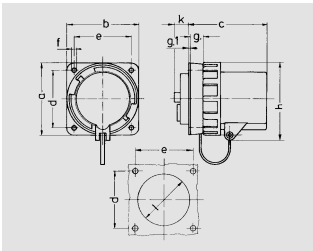

Чертеж
2 MB 206

Размеры, мм.	125	
	Полоса	5
a		130
b		130
c		120
d		104
e		104
f		6,5
g.		18
g.1		2
h		131
k		28
l		95
Клеммы для кабеля сечением от до мм²		25
		-70

2 MB 212

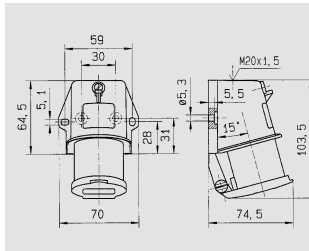

Чертеж
2 MB 212
Размеры, мм.

2 MB 213

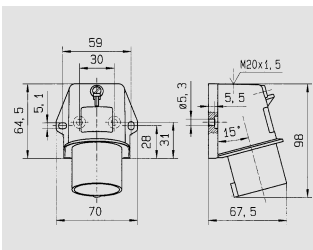

Чертеж
2 MB 213
Размеры, мм.

2 MB 221

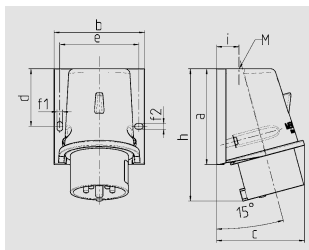

Чертеж
2 MB 221

Размеры, мм.	16					32					
	Полоса	4	5	3	4	5	4	5	3	4	5
a		92,5	92,5	102	102	102					
b		87	87	94	94	94					
c		84,5	84,5	94	94	94					
d		55,5	55,5	62	62	62					
e		76	76	84	84	84					
f1		5,3	5,3	5,3	5,3	5,3					
f2		5,3	5,3	5,3	5,3	5,3					
h		128	128	146	146	146					
i		21,5	21,5	26	26	26					
M		25x1,5	25x1,5	25x1,5	25x1,5	32x1,5					

2 MB 247

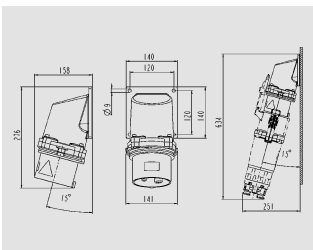

Чертеж
2 MB 247
Размеры, мм.

2 MB 248

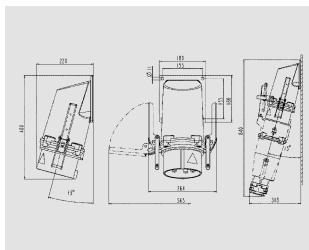

Чертеж
2 MB 248
Размеры, мм.

Размеры вводов для кабелей на чертежах могут отличаться от реально существующих. Отклонения указаны на соответствующих страницах. Производятся постоянные модификации и улучшения. Возможны неточности и отклонения в чертежах.

5 MB 57

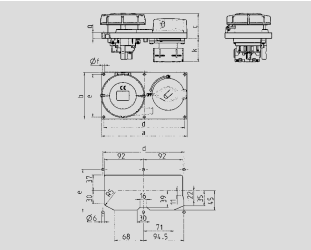

Чертеж 5 MB 57

Размеры, мм.	A 16			32		
	Полоса 3	4	5	3	4	5
a	200	200	200	200	200	200
b	110	110	110	110	110	110
c	47	50	51	59	59	60
d	190	190	190	190	190	190
e	100	100	100	100	100	100
f	5	5	5	5	5	5
g	13	13	13	13	13	13
k Макс.	56	56	56	56	56	56

5 MB 59

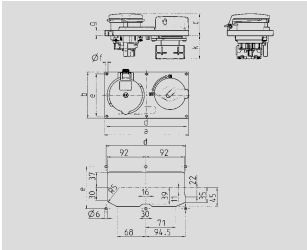

Чертеж 5 MB 59

Размеры, мм.	A 16			32		
	Полоса 3	4	5	3	4	5
a	200	200	200	200	200	200
b	110	110	110	110	110	110
c	46	49	46	56	56	53
d	190	190	190	190	190	190
e	100	100	100	100	100	100
f	5	5	5	5	5	5
g	13	13	13	13	13	13
k Макс.	56	56	56	56	56	56

6 MB 14

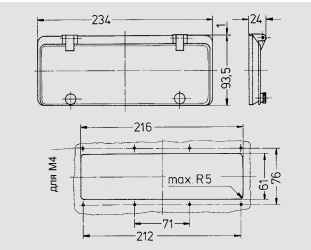

Чертеж 6 MB 14
Размеры, мм.

6 MB 15

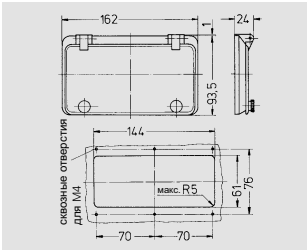

Чертеж 6 MB 15
Размеры, мм.

6 MB 16

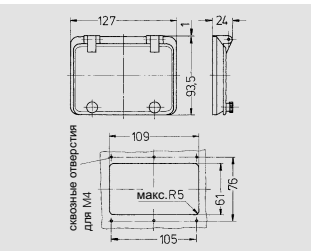

Чертеж 6 MB 16
Размеры, мм.

D22516-7a

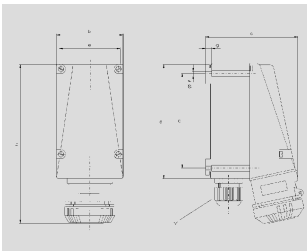

Чертеж D22516-7a

Размеры, мм.	A 16			32	
	Полоса 3	4	5	4	5
a	155	175	175	205	205
b	90	110	110	120	120
c	121	147	147	166	166
d	115	135	135	170	170
e	80	100	100	110	110
f	7	7	7	7	7
g	11	11	11	11	11
h	223	236	236	285	285
M	25	25	25	40	40
M*	25 (установленный кабельный ввод)			40 (установленный кабельный ввод)	
Макс. диаметр кабеля (мм)	8-17	8-17	8-17	17-28	17-28
Терминал для условного сечения (мм²) min.-max.	-4	-4	-4	1	4
				-10	-10

D22518-9a

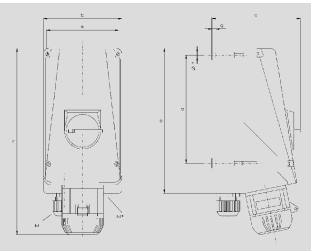

Чертеж D22518-9a

Размеры, мм.	A 63		125	
	Полоса 4	5	4	5
a	370	370	430	430
b	200	200	234	234
c	226	226	258	258
d	276	276	303	303
e	184	184	218	218
f	9	9	9	9
g	10	10	11	11
h	475	475	537	537
M	50	50	50	50
M*	50 (установленный кабельный ввод)		50 (установленный кабельный ввод)	
Макс. диаметр кабеля (мм)	22-35	22-35	22-35	22-35
Терминал для условного сечения (мм²) min.-max.	4	4	4	4
	-25	-25	-50	-50

AMAXX®. Комбинации розеток.

AMAXX® в подвесном исполнении

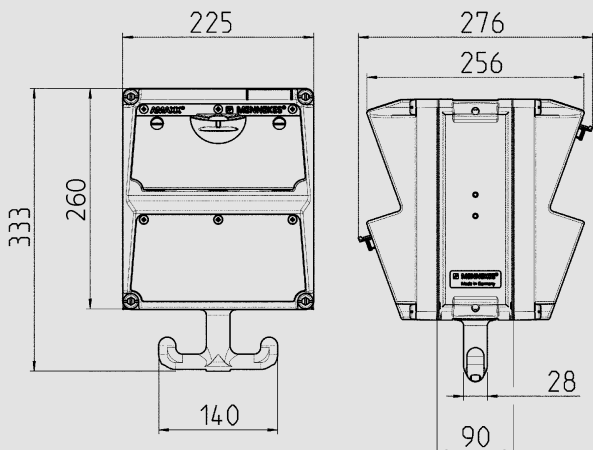

1 MB 630

Глубина подвесных корпусов AMAXX® при одинаковой двусторонней комплектации.

Розетки	Степень защиты	Глубина
SCHUKO® 16 A, 230 В	IP 44	282 мм
	IP 67	326 мм
CEE 16 A, 3 п, 230 В	IP 44	342 мм
	IP 67	350 мм
CEE 16 A, 5 п, 400 В	IP 44	354 мм
	IP 67	362 мм
CEE 32 A, 5 п, 400 В	IP 44	372 мм
	IP 67	382 мм

Кабельные вводы: закрытые, для прорезания

1 x M 32 сверху, 1 ввод M 25 сверху и 1 x M 20 сверху

Размеры вводов для кабелей на чертежах могут отличаться от реально существующих. Отклонения указаны на соответствующих страницах. Производятся постоянные модификации и улучшения. Возможны неточности и отклонения в чертежах.

АМАХХ® Комбинации розеток. Электроснабжение.

АМАХХ® с 1 сегментом

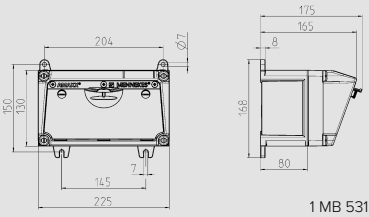

1 MB 531

АМАХХ® с 2 сегментами

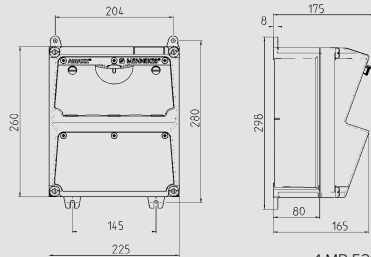

1 MB 521

АМАХХ® с 3 сегментами

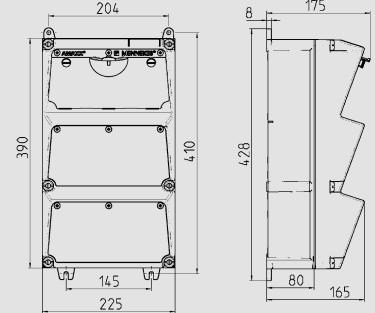

1 MB 522

Глубина корпусов АМАХХ® - на 1, 2 или 3 сегмента при различной комплектации:

Розетки	Степень защиты	Глубина
SCHUKO® 16 А, 230 В	44	175 мм
	67	194 мм
CEE 16 А, 3 п, 230 В	44	204 мм
	67	205 мм
CEE 16 А, 5 п, 400 В	44	209 мм
	67	213 мм
CEE 32 А, 5 п, 400 В	44	221 мм
	67	227 мм
CEE 63 А, 5 п, 400 В	44	248 мм
	67	248 мм

Кабельные вводы:
закрытые, для прорезания

Одиночный корпус 130 мм х 225 мм:
по 2 ввода М 25 сверху и снизу

Двойной корпус 260 мм х 225 мм:
по 2 ввода М 32 сверху и снизу

Тройной корпус 390 мм х 225 мм:
по 2 ввода М 40 сверху и снизу

Кроме этого, во всех моделях:
по 2 ввода М 20 сверху и снизу - для прорезания

АМАХХ® с 4 сегментами

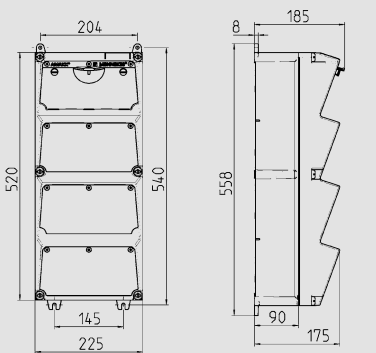

1 MB 523

АМАХХ® с 5 сегментами

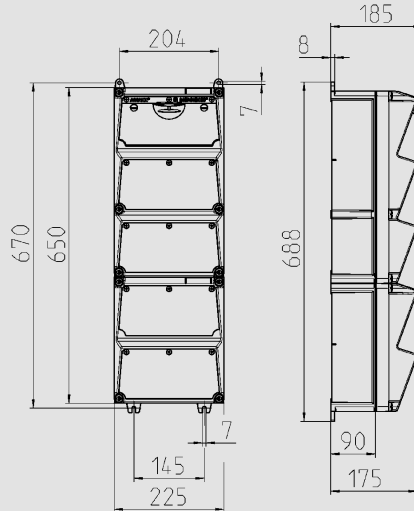

1 MB 540

АМАХХ® s (5 сегментов)

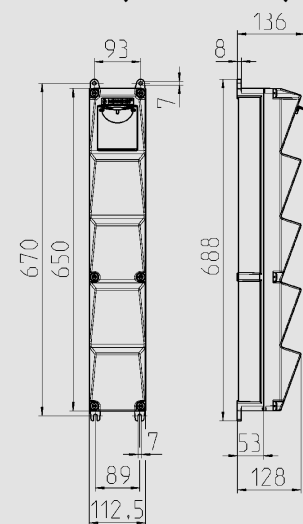

1 MB 541

Глубина корпусов АМАХХ®- на 4 или 5 сегментов при различной комплектации:

Розетки	Степень защиты	Глубина
SCHUKO® 16 А, 230 В	44	186 мм
	67	208 мм
CEE 16 А, 3 п, 230 В	44	216 мм
	67	220 мм
CEE 16 А, 5 п, 400 В	44	222 мм
	67	226 мм
CEE 32 А, 5 п, 400 В	44	231 мм
	67	236 мм
CEE 63 А, 5 п, 400 В	44	260 мм
	67	260 мм

Кабельные вводы:
закрытые, для прорезания

4-сегментный корпус 520 мм х 225 мм:
5-сегментный корпус 650 мм х 225 мм:
по 2 ввода М 40 сверху и снизу

Кроме этого, в обеих моделях:
по 2 ввода М 20 сверху и снизу - для прорезания

Глубина корпусов АМАХХ® s- на 5 сегментов при различной комплектации:

Розетки	Степень защиты	Глубина
SCHUKO® 16 А, 230 В	44	140 мм
	67	157 мм
CEE 16 А, 3 п, 230 В	44	170 мм
	67	169 мм
CEE 16 А, 5 п, 400 В	44	172 мм
	67	174 мм
CEE 32 А, 5 п, 400 В	44	182 мм
	67	188 мм

Кабельные вводы:
закрытые, для прорезания

АМАХХ® s 650 мм х 112,5 мм:
1 ввод М 25 сверху и 1 х М 25 снизу или
1 ввод М 32 сверху и 1 х М 32 снизу

Кроме того, во всех моделях:
1 ввод М 20 сверху и снизу - для прорезания

Размеры вводов для кабелей на чертежах могут отличаться от реально существующих. Отклонения указаны на соответствующих страницах. Производятся постоянные модификации и улучшения. Возможны неточности и отклонения в чертежах.

1 MB 441

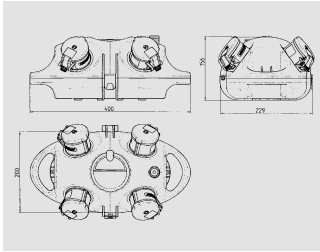

Чертеж
1 MB 441
Размеры, мм.

Элементы защиты на DIN-рейке (4 модуля) под прозрачной дверцей.

Ввод кабеля сверху: закрыт, для прорезания, 1 x M 32, 1 x M 25, 2 x M 20, 1 ввод для подключения к магистрали сжатого воздуха.
Ввод кабеля сбоку (для настенного монтажа или для переносных устройств): закрыт, для прорезания, 1 x M 25.

1 MB 442

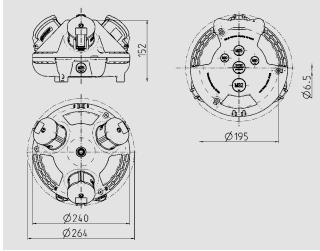

Чертеж
1 MB 442
Размеры, мм.

Ввод кабеля сверху: закрыт, для прорезания, 1 x M 32, 1 x M 25, 2 x M 20, 1 ввод подключения к магистрали подачи сжатого воздуха. Ввод кабеля сбоку (для настенного монтажа или переносных устройств): закрыт, для прорезания, 1 x M 25

3 MB 44

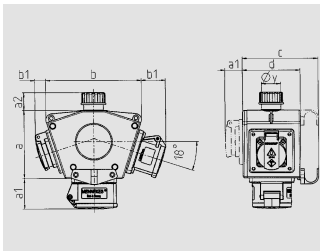

3 MB 44			
	Розетки	класс защиты	Размеры
a			114,0 мм
a1	SCHUKO®, 16 A, 230 В	IP 44	max. 30,0 мм
a1	CEE 16 A, 3 n, 230 В	IP 44	52,7 мм
a1	CEE 16 A, 5 n, 400 В	IP 44	50,5 мм
a1	CEE 32 A, 5 n, 400 В	IP 44	64,0 мм
a2			30,0 мм
b			160,0 мм
b1	SCHUKO®, 16 A, 230 В	IP 44	max. 18,0 мм
b1	CEE 16 A, 3 n, 230 В	IP 44	42,0 мм
b1	CEE 16 A, 5 n, 400 В	IP 44	40,0 мм
b1	CEE 32 A, 5 n, 400 В	IP 44	53,2 мм
c			133,0 мм
d			97,0 мм
y			17,0 мм

Ввод кабеля:

1 ввод, диаметром
Ø 17 мм или 27 мм

3 MB 45

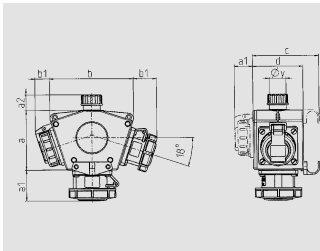

3 MB 45			
	Розетки	класс защиты	Размеры
a			114,0 мм
a1	SCHUKO®, 16 A, 230 В	IP 68	35,0 мм
a1	CEE 16 A, 3 n, 230 В	IP 67	56,3 мм
a1	CEE 16 A, 5 n, 400 В	IP 67	59,0 мм
a2			30,0 мм
b			160,0 мм
b1	SCHUKO®, 16 A, 230 В	IP 44	24,0 мм
b1	CEE 16 A, 3 n, 230 В	IP 44	44,3 мм
b1	CEE 16 A, 5 n, 400 В	IP 44	47,0 мм
c			133,0 мм
d			97,0 мм
y			17,0 мм

Ввод кабеля:

1 ввод, диаметром
Ø 17 мм or 27 мм

5 MB 35

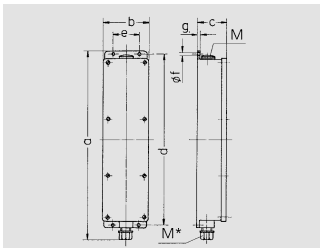

Чертеж 5 MB 35	
Размеры, мм.	
a	401
b	97
c	63
d	364
e	56
f	5,5
g	4
M	25
M*	25

Размер корпуса: 401 x 97 мм

Ввод кабеля:

сверху 1 x M 25 с
заглушкой, снизу 1 x M 25
с кабельным сальником.

Размеры вводов для кабелей на чертежах могут отличаться от реально существующих. Отклонения указаны на соответствующих страницах. Производятся постоянные модификации и улучшения. Возможны неточности и отклонения в чертежах.

5 MB 41

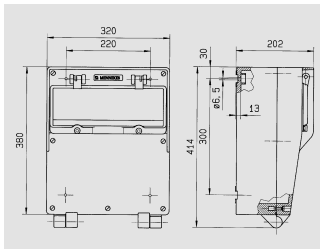

Чертеж
5 MB 41

Размеры, мм.

Размеры корпуса:

380 x 320 мм

Ввод кабеля:

сверху 1 x M 40 с кабельным сальником
и 1 x M 40 с уплотнительной вставкой,
снизу 2 x M 40 с уплотнительной вставкой.

Емкость DIN-рейки: до 16 модулей

5 MB 42

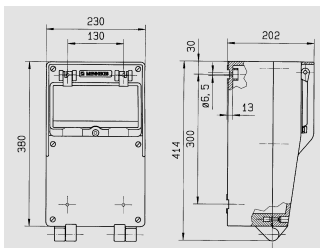

Чертеж
5 MB 42

Размеры, мм.

Размеры корпуса:

380 x 230 мм

Ввод кабеля:

сверху 1 x M 40 с кабельным сальником
и 1 x M 40 с уплотнительной вставкой,
снизу 2 x M 40 с уплотнительной вставкой.

Емкость DIN-рейки: до 12 модулей

5 MB 43

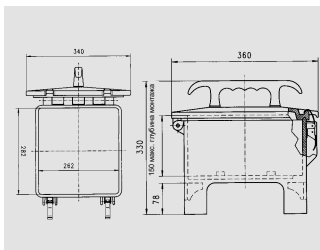

Чертеж
5 MB 43

Размеры, мм.

Размеры корпуса:

360 x 340 x 330 мм

5 MB 44

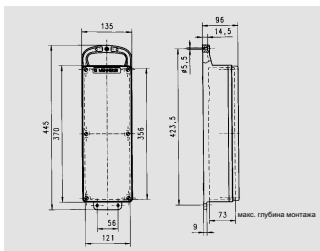

Чертеж
5 MB 44

Размеры, мм.

Размеры корпуса:

445 x 135 мм

5 MB 48a

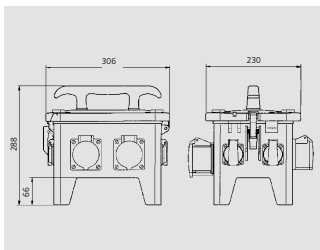

Чертеж
5 MB 48a

Размеры, мм.

Размеры корпуса:

300 x 230 x 287,5 мм

Артикул №	Страница	Артикул №	Страница	Артикул №	Страница	Артикул №	Страница	Артикул №	Страница	Артикул №	Страница		
3	26	235A	21	357	28	550	35	761	34	1107	28	1408	30
4	26	236A	21	358	28	551	35	763	34	1122A	21	1409	30
4SW	91	237A	21	359	28	552	35	765	34	1123A	21	1410	27
5	34	238A	21	360	28	553	35	800	28	1124A	21	1411	27
6	34	239A	21	361	28	554	35	801	28	1125A	21	1412	27
6SW	91	240A	21	362	28	555	35	802	28	1126A	21	1414	31
13A	26	247	26	363	28	556	35	803	28	1127A	21	1415	31
14A	26	248	26	364	28	557	35	804	28	1128A	21	1418	12
15A	34	249	26	365	28	558	35	810	30	1131	23	1419	12
16A	34	250	26	366	28	559	35	812	30	1132	22	1420	12
31	14	251	26	367	28	560	35	813	30	1133	22	1421	12
32	14	252	26	368	28	561	35	814	30	1134	22	1422	12
33	26	252SW	91	372	29	562	35	815	30	1135	22	1423	12
34	26	253	26	373	29	577	70	816	30	1136A	12	1424	12
35	34	254	26	374	29	578	70	817	30	1137A	12	1425	12
36	34	255	26	377	29	583	70	819	30	1140A	12	1426	12
121	34	256	26	378	29	584	70	820	30	1141A	12	1427	12
122	34	257	26	379	29	585	70	821	30	1142A	12	1428	12
125	34	259	26	380	29	586	70	822	30	1144A	12	1437	31
126	34	260	26	381	29	590	70	824	30	1145A	12	1438	34, 86
127	34	260ZD	91	382	29	591	70	825	30	1146A	20	1455	21
128A	13	261	26	383	29	596	70	826	30	1147A	20	1456	21
129A	13	262	26	384	29	597	70	827	30	1148A	20	1457	21
130A	13	263	26	385	29	598	70	828	30	1149A	20	1458	21
131A	13	264	26	386	29	599	70	829	30	1150A	20	1459	21
132A	13	265	26	389	29	603	70	830	30	1151A	20	1460	21
133A	13	266	26	390	29	604	70	831	30	1152A	20	1461	21
134A	13	267	26	391	29	609	70	832	30	1153A	20	1462	20
135A	13	268	26	392	29	610	70	833	30	1154A	20	1463	20
136A	13	269	26	393	29	611	70	834	30	1155A	20	1464	20
137	13	277	27	394	29	612	70	835	30	1158	23	1465	20
138	13	278	27	395	29	616	70	836	30	1166	22	1466	20
139	13	279	27	396	32	617	70	837	30	1167	22	1467	20
140	13	280	27	397	32	622	70	838	30	1168	23	1468	20
141	13	281	27	398	29	623	70	839	30	1169	23	1469	20
142	13	282	27	399	29	624	70	840	30	1171	23	1470	20
143	13	283	27	400	29	625	70	843	28	1173	23	1471	20
147A	26	284	27	401	29	655A	71	844	28	1216	28	1472	20
148A	26	285	27	402	29	656A	71	846	28	1217	28	1473	20
150ZA	91	286	27	403	29	661A	71	847	28	1247A	20	1474	21
151A	26	287	27	404	29	662A	71	853	30	1248A	20	1475	21
152A	26	288	27	405	29	663A	71	853SW	91	1249A	20	1476	21
153A	26	289	27	406	29	664A	71	854	33	1252A	20	1477	21
159	26	290	27	407	29	668A	71	855	33	1252AC	90	1478	21
160	26	291	27	410	29	669A	71	856	13	1260A	20	1479	21
163	26	292	27	411	29	674A	71	857	20	1261A	20	1480	21
164	26	293	27	412	29	675A	71	858	20	1261AE	90	1481	21
165	26	294	27	418	14	676A	71	859	32	1263A	21	1482	21
179A	34	295	27	419	14	677A	71	890	27	1264A	21	1483	21
180A*	34	296	27	420	14	707A	71	891	27	1265A	21	1484	21
180AC	86	297	27	421	14	708A	71	903	21	1270	70	1485	21
181A	34	298	27	422	14	711	26	905	21	1271	70	1486	20
182ZA	91	299	27	509	34	712	26	907	22	1272	70	1487	20
193A	34	300	27	509ZC	91	713A	71	913	33	1273	70	1489	21
194A	34	315	27	510*	34	714A	71	921	28	1340	14	1490	21
195A	34	318	32	511	34	715A	71	922	28	1341	14	1491	20
203A	21	319	32	512	34	716A	71	947	26	1342	14	1492	20
204A	21	321	32	513	34	717	26	948	26	1343	14	1493	20
205A	21	322	32	514	34	719	26	951	26	1344	14	1494	20
206A	21	325	32	514SW	91	720A	71	952	26	1345	14	1495	20
207A	21	327	32	515	34	721A	71	953	26	1346	14	1496	20
208A	21	328	32	516	34	723	26	954	26	1347	14	1497	20
209A	21	329	33	517	34	725	34	965	34	1348	14	1498	20
210A	21	330	33	518	34	726A	71	979	34	1349	14	1499	20
211A	21	331	28	519	34	727A	71	980*	34	1365	20	1500	20
212A	21	332	28	521	34	728A	71	987	22	1366	20	1501	21
213A	21	333	28	522	34	729A	71	988	22	1367	20	1502	21
214A	21	334	28	522ZB	91	731	34	989	22	1384	20	1503	21
215A	21	335	28	523	34	733	68	993	34	1385	20	1504	21
216A	21	336	28	524	34	734	68	994	34	1385ZI	90	1505	21
217A	21	337	28	525	34	735	68	995AB	90	1386	20	1506	21
218A	21	338	32	526	34	736	68	996	34	1387ZA	90	1507	21
219A	21	339	32	527	34	737	68	997	22	1388	20	1551	21
220A	21	340	28	528	34	738	68	997AB	90	1389	20	1555	12
221A	21	341	28	529	34	739	68	998	22	1390	20	1556	12
222A	21	342	28	530	34	740	68	1035	68	1391	20	1557	12
223A	21	343	28	531	34	741	68	1040	68	1392	20	1567	21
224A	21	344	28	539	35	742	68	1045	68	1393	20	1568	21
225A	21	345	28	540	35	743	68	1050	68	1394	20	1579	70
226A	21	346	28	541	35	744	68	1055	68	1395	20	1594	70
227A	21	347	28	542	35	745	69	1060	68	1395ZD	90	1595	70
228A	21	348	28	543	35	746	69	1065	69	1396	20	1602	70
229A	21	349	28	544	35	747	69	1070	69	1397	20	1603	70
230A	21	352	28	545	35	748	69	1075	69	1398	20	1618	22
231A	21	353	28	546	35	749	69	1080	69	1399	20	1619	22
232A	21	354	28	547	35	750	69	1081	21	1400	20	1629ZC	90
233A	21	355	28	548	35	751	69	1082	21	1401	20	1631	22
234A	21	356	28	549	35	752	69	1103	21	1402	20	1632	22

Артикул №	Страница	Артикул №	Страница	Артикул №	Страница	Артикул №	Страница	Артикул №	Страница	Артикул №	Страница	Артикул №	Страница
1633	22	1789	22	2193	34	3191	20	3523	33	4106	19	5460A	15
1635	22	1790	22	2195	26	3192	20	3524	21	4107	19	5462A	15
1636	22, 31	1791	22	2196	34	3193	20	3527	31	4108	19	5495	15
1637	22	1792	22	2212	68	3197	21	3528	31	4110	19	5496	15
1638	22	1793	22	2213	69	3200	21	3566	23	4111	19	5497	15
1639	22	1794	22	2243	26	3201	20	3573	23	4112	19	5599A	16
1640	22	1795	22	2244	26	3202	20	3575	21	4113	19	5600A	16
1641	22	1796	22	2245	34	3210	26	3581	23	4114	19	5601A	16
1642	22	1797	22	2255	69	3212	26	3583	30	4115	19	5602A	16
1643	22	1798	22	2271	26	3231	31	3587	23	4116	19	5603A	16
1644	22	1800	22	2296	68	3232	31	3590	23	4117	19	5604A	16
1646	22	1801	23	2317	68	3249	26	3600	30	4118	19	5605A	16
1647	14	1802	23	2324	69	3252	26	3646	27	4119	19	5606A	16
1648	14	1803	23	2341	26	3254	21	3656	30	4120	19	5607A	16
1649	14	1804	23	2359	28	3255	26	3657	30	4121	19	5608A	16
1650	14	1805	23	2386	28	3256	21	3658	30	4122	19	5610A	17
1651	14	1806	23	2400	28	3258	26	3665	30	4123	19	5613A	17
1657	70	1807	23	2405	69	3266	27	3704	30	4124	19	5615A	17
1661	70	1808	23	2406	69	3270	34	3717	33	4125	19	5618A	17
1667	22	1809	23	2441	34	3272	34	3718	83	4126	19	5630A	17
1668	22	1810	23	2459	68	3273	34	3773	13	4127	19	5633A	17
1669	22	1811	23	2460	69	3275	34	3774	13	4128	19	5635A	17
1671	22	1812	23	2478	33	3277	34	3775	68	4130	19	5638A	17
1672	22	1813	23	2488	70	3283	21	3776	69	4132	19	5640A	17
1673	22	1814	23	2493	34	3285	34	3777	69	4133	19	5641A	17
1674	22	1815	23	2495	34	3290	70	3778	35	4135	19	5643A	17
1675	22	1816	23	2511	33	3301	27	3779	69	4137	19	5679A	18
1676	22	1817	23	2517	34	3303	27	3780	69	4138	19	5690A	16
1677	22	1818	23	2617	70	3304	27	3781	69	4140	19	5691A	16
1678	22	1819	23	2668	28	3305	27	3782	69	4204	19	5692A	16
1679	22	1820	23	2674	34	3306	27	3783	69	4205	19	5693A	18
1680	22	1823	70	2692	84	3308	27	3784	69	4218	19	5695A	18
1682	22	1825	70	2841	70	3312	27	3794	27	4219	19	5696A	15
1688	30	1829	70	2845	70	3319A	32	3796	27	4220	19	5743A	15
1693	70	1831	70	2852	70	3322	32	3799	27	4224	19	5759A	16
1700	23	1832	70	2855	70	3323	27	3807	27	4226	19	5785	68
1701	23	1835	70	2860	70	3325	27	3809	27	4233	19	5792A	83
1702	23	1837	70	2864	70	3331	14	3810	27	4254	19	5793A	16
1703	23	1838	70	2869	70	3338	32	3811	27	4258	19	5887A	16
1704	23	1842	70	2870	70	3339	32	3819	27	4259	19	5888A	16
1705	23	1844	70	2883	68	3340	32	3821	27	4300	79,80	5911A	16
1706	23	1845	70	3004	22	3341	32	3823	27	4302	79,80	5924A	16
1707	23	1848	70	3008	22	3342	33	3829	27	4304	79,80	5925A	16
1708	23	1850	70	3028	12	3343	33	3830	27	4320	79,80	5946A	83
1709	23	1851	14	3030	12	3345	33	3832	27	4322	79,80	5955A	15
1710	23	1852	14	3031	20	3346	33	3839	27	4324	79,80	5956A	15
1711	23	1855	14	3032	12	3347	33	3841	27	4326	79,80	5957A	15
1712	23	1856	14	3034	12	3348	33	3842	27	4340	79,80	5959A	15
1713	23	1857	14	3035	12	3350	33	3844	27	4342	79,80	6059A	17
1714	23	1858	14	3036	20	3355	33	3851	27	4344	79,80	6062A	17
1715	23	1859	14	3039	12	3356	33	3853	27	4345	79,80	6106	68
1716	23	1860	14	3043	12	3357	33	3855	27	4350	79,80	6569	15
1717	23	1861	14	3045	12	3358	27	3859	35	4352	79,80	6571	15
1719	14	1862	14	3046	12	3367	33	3860	35	4354	79,80	7000	16
1720	14	1864	14	3048	22	3368	33	3862	35	4360	79,80	7002A	15
1721	14	1955	71	3049	22	3374	27	3869	35	4362	79,80	7006	15
1723	14	1959	71	3054	20	3377	27	3871	35	4364	79,80	7007	15
1724	14	1961	71	3055	20	3380	21	3872	35	4365	79,80	7010A	15
1725	14	1962	71	3057	20	3381	27	3873	35	4366	79,80	7011A	16
1726	14	1965	71	3059	20	3385	22	3879	35	4367	79,80	7012A	16
1727	14	1967	71	3060	20	3401	35	3881	35	4370	79,80	7050	17
1730	14	1968	71	3070	22	3403	35	3883	35	4372	79,80	7060	16
1733	22	1972	71	3072	20	3404	35	3887	35	4374	79,80	7102	15
1734	22	1974	71	3074	20	3405	35	3888	35	4375	79	7118	15
1735	22	1975	71	3093	20	3408	35	3891	35	4377	79,80	7119	15
1737	22	1978	71	3110	20	3413	30	3896	35	4378	79,80	7125	15
1738	22	1980	71	3112	20	3420	31	3897	35	4379	79,80	7126	15
1739	22	1981	30	3114	20	3423	35	3898	35	5010	15	7127	15
1740	22	1982	30	3124	22	3424	27	3899	35	5012	15	7128	17
1741	22	1983	30	3126	22	3425	35	3905	35	5014	15	7129	17
1742	22	1984	30	3134	12	3447	20	3907	35	5016	15	7130	17
1743	22	2007A	13	3136	20	3449	20	3909	35	5099A	15	7131	17
1744	22	2014	26	3137	20	3451	20	3913	69	5100A	15	7132	17
1745	22	2015	26	3139	12	3452	20	3914	69	5101A	15	7143	17
1746	22	2026	34	3140	20	3454	20	3915	69	5102A	15	7144	17
1747	22	2027	34	3141	12	3455	20	3916	69	5103A	15	7145	17
1749	22	2123A	83	3149	12	3457	35	3917	31	5104A	15	7146	17
1750	14	2139	13	3152	12	3458	31	3980	26	5105A	15	7147	17
1751	14	2166	69	3153	20	3459	31	3981	26	5106A	15	7153	15
1752	14	2167	69	3154	12	3460	31	3982	26	5107A	15	7213	17
1753	14	2168	26	3155	22	3461	31	3983	26	5108A	15	7216	17
1754	14	2175B	83	3157	22	3469	35	3987	27	5109A	16	7217	17
1755	14	2177A	84	3171	22	3472	35	3999	35	5110A	16	7218	17
1756	14	2178	26	3186	20	3473	22	4101	19	5111A	16	7219	17
1757	14	2179A	21	3187	20	3480	35	4102	19	5112A	16	7220	17
1786	22	2180A	21	3188	20	3485	23	4103	19	5113A	16	7221	17
1787	22	2181A	21	3189	20	3507	21	4104	19	5457A	15	7222	17
1788	22	2189	26	3190	20	3517	33	4105	19	5459A	15	7238	18

Артикул №	Страница	Артикул №	Страница	Артикул №	Страница	Артикул №	Страница	Артикул №	Страница	Артикул №	Страница		
7239	18	7806	72	10845	65	14207	35	24870	88	75174	74	960002	42
7240	18	7816	72	10846	65	14208	35	24873	88	75201	74	970001	53
7241	18	7826	72	10863	66	14209	35	24885	88	75206	74	970002	52
7242	18	7836	72	11010	64	14210	35	24888	88	75211	75	970003	53
7243	18	7846	72	11011	64	14211	35	24970	88	75216	75	970004	52
7244	18	7856	72	11012	64	14212	35	24973	88	75221	74	970005	53
7252	18	7866	72	11013	64	14213	35	24985	88	75226	74	990606	49
7253	18	7876	72	11030	64	14214	35	24988	88	75231	74	990607	49
7254	18	7886	72	11031	64	14215	35	25042	81	75236	74	990608	49
7255	18	8001	86	11032	64	14216	35	25056	80,81	75241	74	990609	49
7256	18	8004	86	11033	64	14217	35	25102	78	75246	74	990610	49
7257	18	8005	86	11060	64	14218	35	25102GE	78	75251	75	990611	49
7258	18	8008	86	11061	64	14219	35	25104	78	75256	75	990612	49
7283	16	9104	14	11081	64	14220	35	25104GE	78	75261	75	990620	49
7284	16	9105	14	11110	64	14223	35	25405	76	75266	75	990621	49
7285	16	9106	14	11111	64	14224	35	25705	78	75271	74	990623	49
7286	16	9120	14	11131	64	14225	35	25715	78	75276	74	990625	49
7287	16	9121	14	11160	64	14226	35	27001	12	75284	75	990627	49
7288	16	9122	14	11161	64	14227	35	27002	12	75287	75	997000	53
7289	16	9123	14	11162	64	14260P	91	27003	12	75291	75	997001	53
7290	16	9124	14	11180	64	14261P	91	27004	12	75295	75	7106889	92
7291	17	9125	14	11181	64	15696	49	27005	12	75311	75	7408884	92
7292	17	9140	14	11182	64	17002	66	27006	12	75316	75	7513001	92
7293	17	9141	14	11310	64	17006	66	27007	12	75321	75	9200048	92
7294	17	9142	14	11311	64	17014	66	27008	12	75326	75	9203230	92
7295	17	9150	14	11312	64	20458	87	40778	27	75331	75	9500417	63
7296	17	9151	14	11313	64	20459	87	40784	27	75336	75	9500706	63
7306	68	9152	14	11330	64	20460	87	40785	27	75389	75	9500719	62
7307	68	9170	14	11331	64	20461	88	40786	27	75398	75	9500722	63
7312	15	9171	14	11332	64	20462	88	40787	27	75437	74	9500748	63
7313	15	9172	14	11333	64	20463	88	40788	27	75441	74	15452000	35
7502	23	9173	14	11511	64	20970	33	40841	27,84	75448	74	15453000	35
7503	23	9174	14	11512	64	21241	33	40978ZA	92	90839	58		
7504	23	9175	14	11531	64	21421ZA	91	40980ZC	92	92658	58		
7505	23	9180	14	11532	64	21422ZB	91	40985ZB	92	92893	58		
7506	23	9181	14	11561	64	22071ZA	90	41000	21,23	92917	58		
7507	23	9182	14	11581	64	22189A	87	41342	84	94351	57		
7511	23	9300	12	11611	64	22737ZA	91	41452	80,81	94354	57		
7512	23	9301	12	11631	64	22928	87	41455	80,81	94355	57		
7513	23	9302	12	11661	64	23151	87	41457	80,81	94357	57		
7514	23	9320	12	11681	64	23152	87	41482	28	94550	57		
7515	23	9321	12	13101	26	23153	87	41489	28	94552	57		
7516	23	9322	12	13102	26	23163	87	41492	80,81	94553	57		
7520	23	9323	12	13105	26	23164	87	41588	72	94559	57		
7521	23	9325	12	13106	26	23165	87	41590	72	96227	58		
7523	23	9340	12	13107	26	23175	87	41591	72	96489	58		
7524	23	9341	12	13111	26	23176	87	52241	73	96703	58		
7525	23	9342	12	13112	26	23177	87	52242	73	96705	58		
7526	23	9350	12	13201	27	23249	88	52243	73	900003	48		
7530	23	9351	12	13202	27	23293A	87	52244	73	910001	42		
7531	23	9352	12	13203	27	23432	87	52245	73	910005	42		
7533	23	9370	12	13204	27	23433	88	52246	73	910007	43		
7534	23	9371	12	13205	27	24152ZA	91	70007	61	910031	54		
7535	23	9372	12	13206	27	24210	88	70025	61	920005	43		
7536	23	9373	12	13207	27	24630	87	70029	61	920009	43		
7602	15	9374	12	13208	27	24640	87	70033	61	920015	44		
7603	15	9380	12	13209	27	24641	87	70049	61	920021	44		
7604	15	9381	12	13210	27	24642	87	70350	61	920033	54		
7605	15	9382	12	13211	27	24643	87	70351	61	920034	54		
7606	15	9530	68	13212	27	24660	88	71062	61	920037	50		
7607	15	9531	68	13213	27	24670	88	75001	74	920038	50		
7611	15	9532	68	13214	27	24671	88	75006	74	921470SW	93		
7612	15	9562	83	13215	27	24672	88	75011	75	930001	42		
7613	15	9590	68	13216	27	24673	88	75016	75	930010	45		
7614	15	9591	68	13217	27	24675	88	75021	74	930013	44		
7615	15	9592	68	13218	27	24685	88	75026	74	930021	47		
7616	15	9598	15	13219	27	24686	88	75031	74	930022	47		
7620	16	10081	64	13220	27	24687	88	75036	74	930025	54		
7621	16	10082	64	13223	27	24688	88	75041	74	930027	51		
7623	16	10083	64	13224	27	24730	87	75046	74	930028	51		
7624	16	10087	65	13225	27	24740	87	75053	74	930030	50		
7625	16	10092	64	13226	27	24741	87	75058	74	930031	43		
7626	16	10713	65	13227	27	24742	87	75063	74	931553SW	93		
7628	16	10718	65	13260	91	24743	87	75068	74	940010	46		
7629	16	10749	65	13261	91	24760	88	75073	74	940012	45		
7633	16	10751	65	14101	34	24770	88	75078	74	940013	47		
7634	16	10754	65	14102	34	24771	88	75091	74	940014	47		
7635	16	10755	65	14105	34	24772	88	75096	74	940017	50		
7636	16	10828	66	14106	34	24773	88	75101	75	940027	85		
7706	72	10833	66	14107	34	24775	88	75106	75	941562SW	93		
7716	72	10837	65	14111	34	24785	88	75111	74	950003	44		
7726	72	10838	65	14112	34	24786	88	75116	74	950004	45		
7736	72	10839	65	14201	35	24787	88	75121	74	950007	45		
7746	72	10840	65	14202	35	24788	88	75126	74	950009	46		
7756	72	10841	65	14203	35	24840	87	75131	74	950013	46		
7766	72	10842	65	14204	35	24841	87	75136	74	950026	46		
7776	72	10843	65	14205	35	24842	87	75172	75	950031	48		
7786	72	10844	65	14206	35	24843	87	75173	75	951745SW	93		



Представители в Украине

Официальный импортер
ЛАПП Украина ООО
Харьковское шоссе, 201-203
Киев, 02121

Тел. +38 044 / 495 6000
Факс +38 044 / 490 7630
E-Mail sales@
lappukraine.com

Internet www.lappukraine.com

Представители в Белоруссии

ЗАО Эксимэлектро
ул. Рыбалко 26-110
220033 Минск
Беларусь

Тел. +375 17 / 298 44 11
Факс +375 17 / 298 44 22
E-Mail exstahl@mail.ru

Internet www.exim.by

Представители в Казахстане

ТОО «ЭТК КОНТАКТ»
Александр Носов
ул. Табачнозаводская 20,
а/я 290
(тер-я Швейцарского центра)
50002, г. Алматы
Казахстан

Тел. +7 727 / 390 84 24
E-Mail info@etc-contact.kz
a.nossov@etc-contact.kz

Internet www.etc-contact.kz

Представительство в России

ООО ХЕНЗЕЛЬ + МЕННЕКЕС Электро

Проспект Энгельса д. 27
194156, Санкт-Петербург

Тел. +7 (812) 677 04 53
info@hensel-mennekes.ru

Техподдержка:
support@hensel-mennekes.ru

www.MENNEKES.ru

MENNEKES

Elektrotechnik GmbH & Co. KG
Industrial plugs and sockets

Aloys-Mennekes-Str. 1
57399 Kirchhundem
GERMANY

Tel. + 49 (0) 27 23 / 41-1
Fax + 49 (0) 27 23 / 41-2 14
info@MENNEKES.de

www.MENNEKES.de